

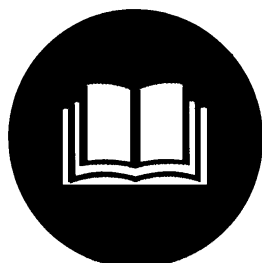

GH 2800 #94375



| | |
|---|----|
| Deutsch D Originalbetriebsanleitung ELEKTRO GARTENHÄCKSLER | 10 |
| English GB Translation of original operating instructions ELECTRIC GARDEN WASTE SHREDDER | 16 |
| Français FR Traduction du mode d'emploi d'origine BROYEUR ÉLECTRIQUE DE VÉGÉTAUX | 22 |
| Čeština CZ Překlad originálního návodu k provozu ELEKTRICKÝ DRTIČ ZAHRADNÍHO ODPADU | 28 |
| Slovenčina SK Překlad originálneho návodu na obsluhu ELEKTRICKÝ DRVIČ ZÁHRADNÉHO ODPADU | 34 |
| Nederlands NL Vertaling van de originele gebruiksaanwijzing ELEKTRISCHE TUINHAKSELAAR | 40 |
| Italiano I Traduzione del Manuale d'Uso originale TRITURATRICE DEI RIFIUTI DI GIARDINO | 46 |
| Magyar H Eredeti használati utasítás fordítása ELEKTROMOS KERTHULLADÉK APRÍTÓ | 52 |
| Slovenščina SLO Prevod originalnih navodil za uporabo ELEKTRIČNA NAPRAVA ZA DROBLJENJE VRTNIH ODPADKOV | 58 |
| Hrvatski HR Prijevod originalnih uputa za korištenje. ELEKTRIČNA DROBILICA VRTNOG OTPADA | 64 |
| Bošnjački BIH Prijevod originalnih uputstava za korištenje. ELEKTRIČNA DROBILICA VRTNOG OTPADA | 70 |
| Română RO Traducerea versiunii originale a modului de funcționare pentru CONCASOR ELECTRIC PENTRU DEȘEURI DE GRĂDINĂ | 76 |
| Български BG Превод на оригиналното упътване за експлоатация ЕЛЕКТРИЧЕСКА ДРОБИЛНА МАШИНА НА ГРАДИНСКИ ОТПАДЪК | 82 |
| Türkçe TR Orijinal kullanım kılavuzunun tercümesi ELEKTRIKLİ BAHÇE ATIĞI ÖĞÜTÜCÜSÜ | 88 |
| Polski PL Tłumaczenie oryginalnej instrukcji obsługi i eksploatacji ELEKTRYCZNA KRUSZARKA DO ODPADÓW OGRODOWYCH | 94 |



A

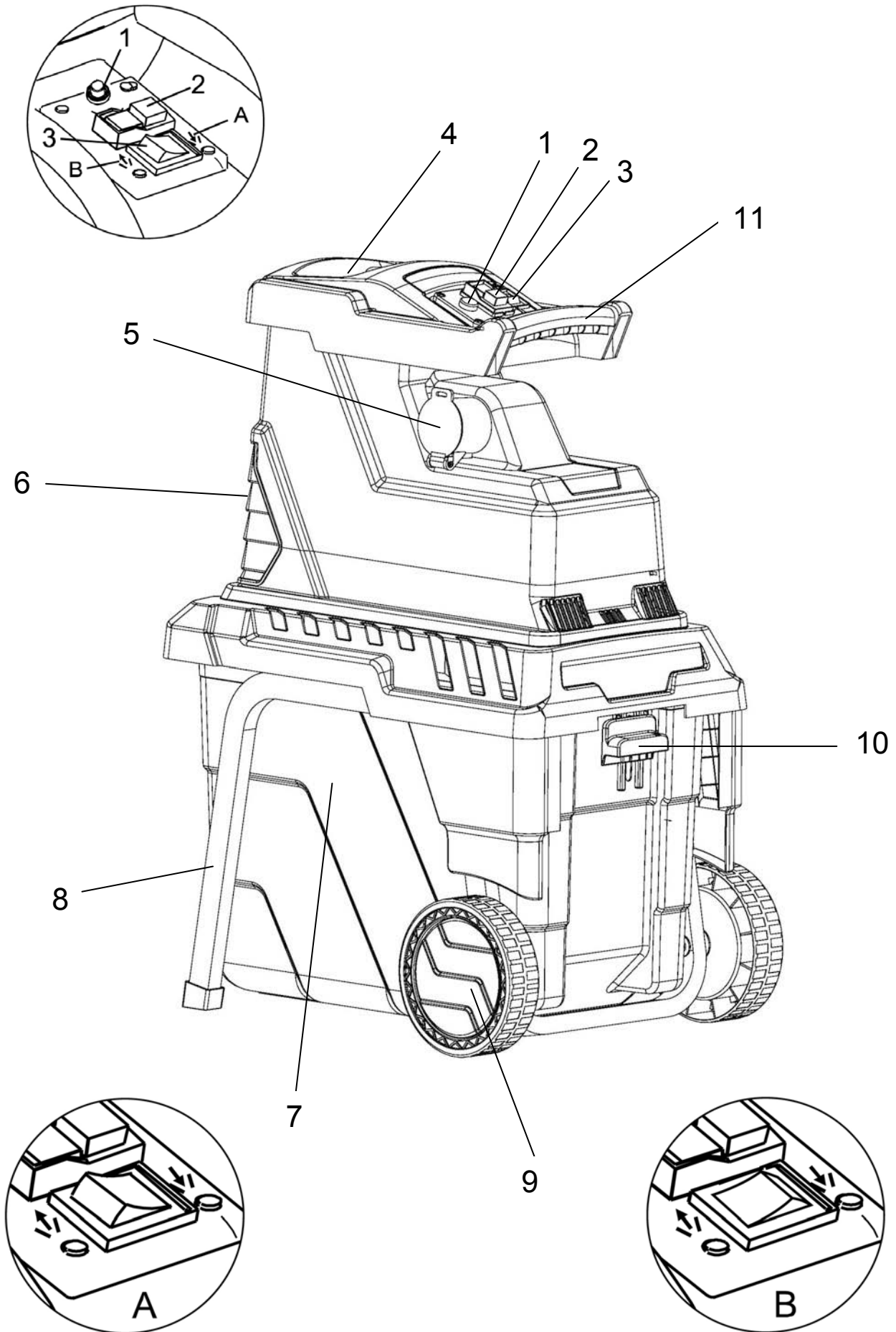

B

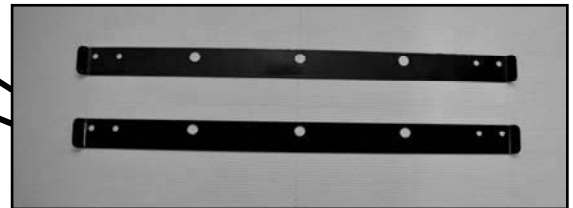
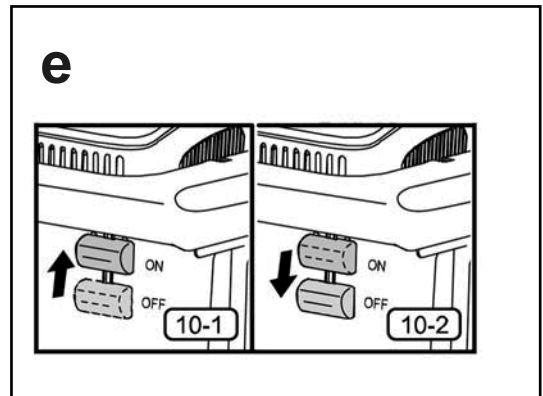
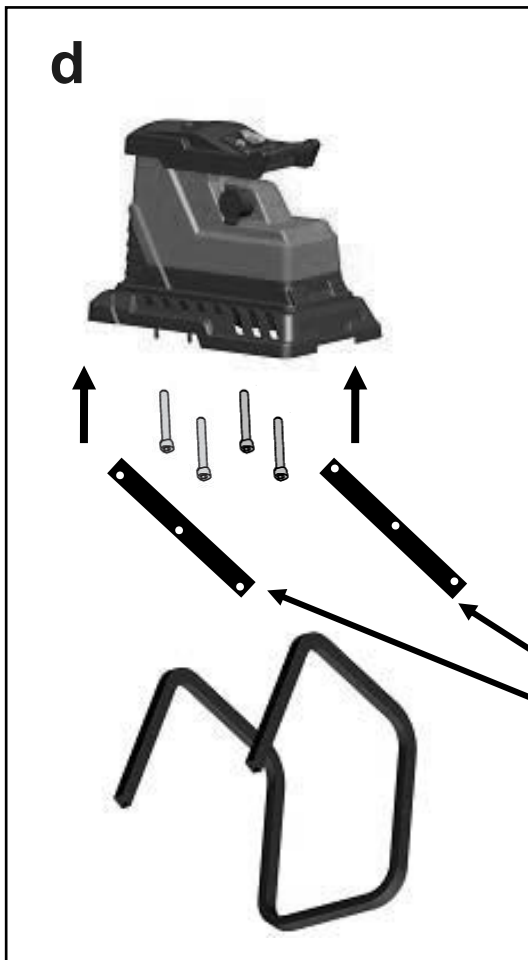
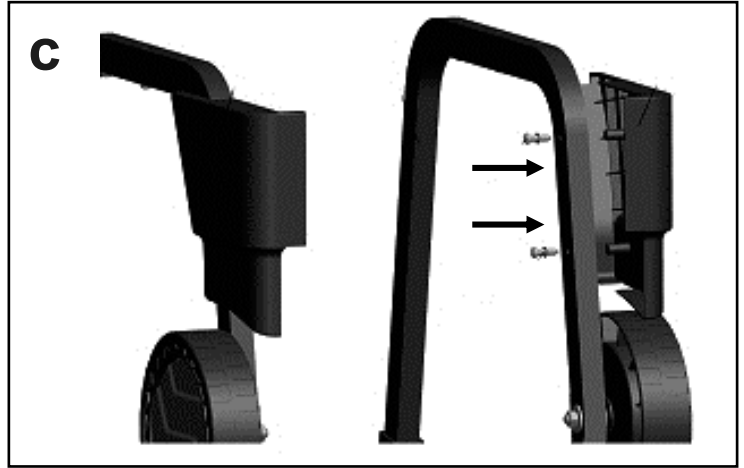
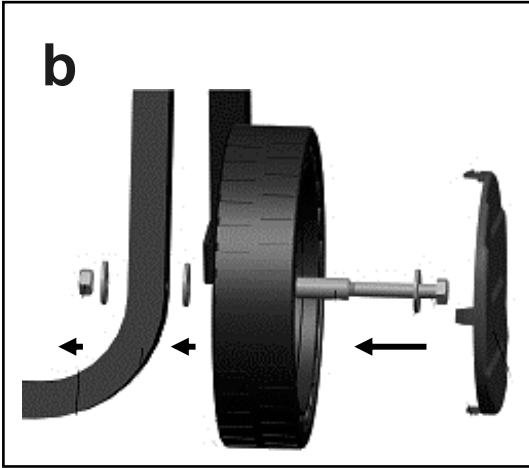
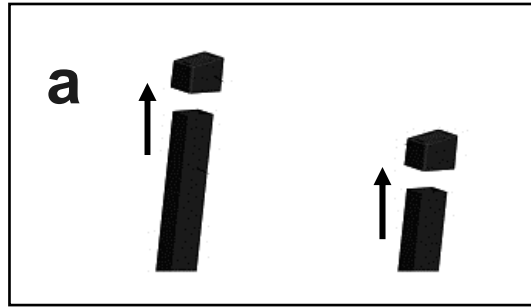

C

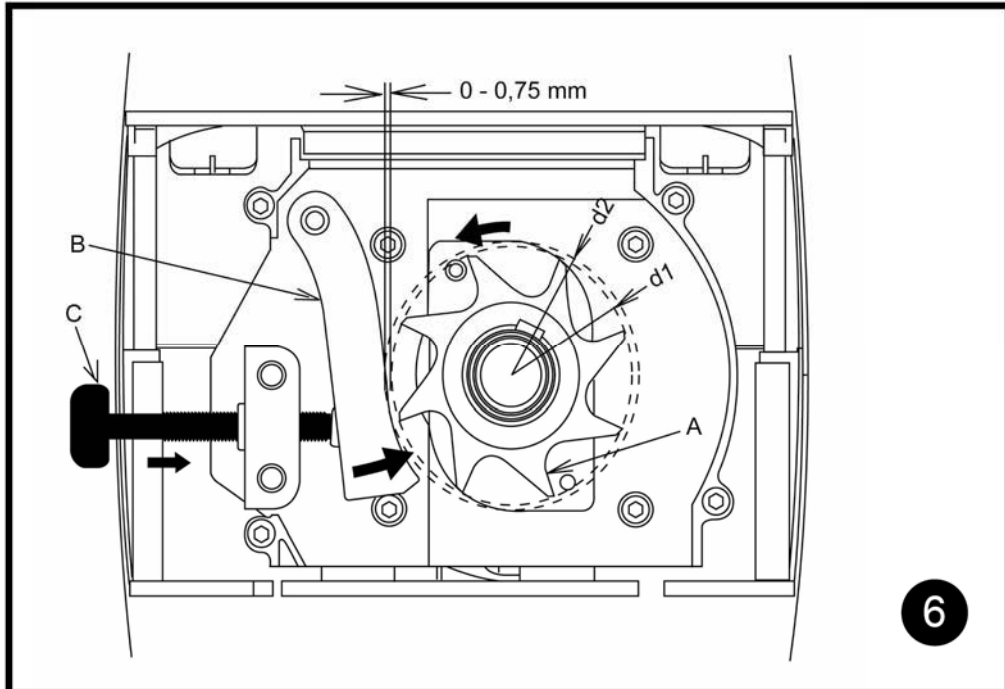
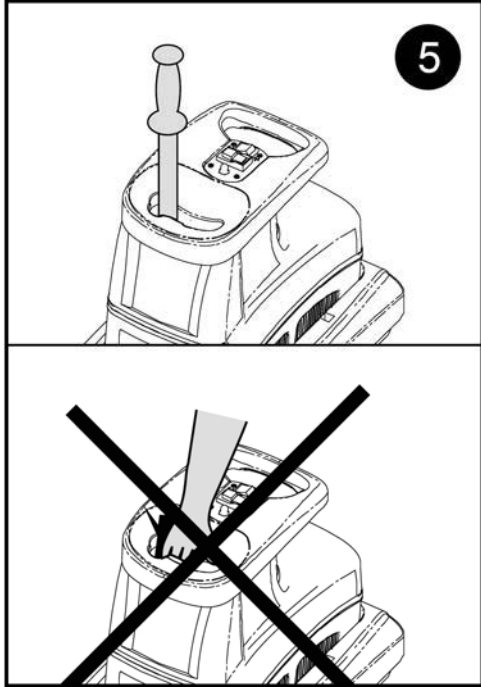

Einleitung

Damit Sie an Ihrem neuen Elektro-Gartenhäcksler möglichst lange Freude haben, bitten wir Sie, die Betriebsanweisung und die beiliegenden Sicherheitshinweise vor Ingebrauchnahme sorgfältig durchzulesen. Ferner wird empfohlen, die Gebrauchsanweisung für den Fall aufzubewahren, dass Sie sich die Funktionen des Artikels später nochmals ins Gedächtnis rufen möchten. Im Rahmen ständiger Produktweiterentwicklung behalten wir uns vor zur Verbesserung technische Änderungen umzusetzen. **Bei diesem Dokument handelt es sich um die Originalbetriebsanweisung.**

Lieferumfang

Nehmen Sie das Gerät aus der Transportverpackung und prüfen Sie die Vollständigkeit und das Vorhandensein folgender Teile:

- **GH 2800**
- **Einfülltrichter**
- **Nachschieber**
- **Fangsack bzw. Fangbox**
- **Originalbetriebsanweisung**

Sollten Teile des Lieferumfangs fehlen oder beschädigt sein, wenden Sie sich bitte an Ihren Händler.

Die Maschine wiegt in zusammengebautem Zustand 27 kg. Heben Sie bei Bedarf das Gerät zu Zweit aus der Transportverpackung.

Gerätebeschreibung

Robuster Leisehäcksler mit Walzentechnik und Rücklauffunktion. Ideal für Baum u. Strauchschnitte, das Häckselgut wird durch quetschen und schneiden zerkleinert was die Kompostierung beschleunigt. Selbsttätiger Einzug des Häckselmaterials bis 40 mm Ø, Direktantrieb und Nullspannungsauslösung.

GH 2800 #94375 (Abb.A)

1. Überlastschutz
2. Stop-Taste (rot), daneben Start-Taste (grün)
3. Vor- und Rücklauffaste
- 3A. Vorlauffunktion
- 3B. Rücklauffunktion
4. Einfülltrichter
5. Netzstecker
6. Stellschraube zur Regulierung der Häckselgutgröße (Abb. C/7C)
7. Fangbox
8. Standfuss
9. Transportrad
10. Hebel zum Arretieren der Fangbox (Achtung! ohne Arretierung keine Funktion des Geräts)
11. Transportgriff

Technische Daten

GARTENHÄCKSLER GH 2800 SUPER SILENT #94375

| | |
|----------------------------|------------------------|
| Anschluss/Frequenz: | 230V~50Hz |
| Motorleistung: | 2800W (S6 40%)** |
| Leerlaufdrehzahl: | 2800 min ⁻¹ |
| Schutzart: | IPX4 |
| max. Asteinschub-Ø: | max. 45mm |
| Fangsackvolumen: | 50l |
| Lärmwertangabe: | L _{WA} 90dB * |
| Maße LxBxH (in mm): | 600 x 433 x 848 |
| Gewicht: | 27kg |

*

Lärmwertinformation

Messwerte ermittelt entsprechend 2000/14/EG (1,60m Höhe, 1m Abstand) – Messtoleranzen +-3dB

**

Die Betriebsart S6 40% bezeichnet ein Belastungsprofil, das 40 Sekunden Belastung und 60 Sekunden Leerlauf annimmt, für den praktischen Einsatz ist Dauerbetrieb zulässig.

Allgemeine Sicherheitshinweise



Lesen Sie diese Betriebsanleitung sorgfältig. Machen Sie sich mit den Bedienelementen und dem richtigen Gebrauch des Gerätes vertraut. Bewahren Sie die Betriebsanleitung für eine spätere Verwendung sicher auf.

Sicheres Arbeiten

Halten Sie Ihren Arbeitsbereich in Ordnung!

Unordnung am Arbeitsplatz kann Unfälle zur Folge haben.

Berücksichtigen Sie die Umgebungseinflüsse

Setzen Sie das Gerät nicht dem Regen aus. Benutzen Sie das Gerät nicht in feuchter oder nasser Umgebung. Sorgen Sie für gute Beleuchtung. Benutzen Sie das Gerät nicht in der Nähe von brennbaren Flüssigkeiten oder Gasen.

Halten Sie andere Personen fern!

Lassen Sie andere Personen, insbesondere Kinder, nicht das Gerät oder das Kabel berühren. Halten Sie sie vom unmittelbaren Einsatzort fern.

Korrekte Aufbewahrung!

Unbenutzte Geräte sollten an einem trockenen, verschlossen Ort und außerhalb der Reichweite von Kindern aufbewahrt werden

Überlasten Sie Ihr Gerät nicht!

Arbeiten Sie im angegebenen Leistungsbereich.

Benutzen Sie das richtige Gerät!

Benutzen Sie das Gerät nicht für Zwecke, für die sie nicht bestimmt sind.

Pflegen Sie Ihr Gerät mit Sorgfalt!

Befolgen Sie die Wartungsvorschriften und Hinweise. Kontrollieren Sie regelmäßig das Kabel des Geräts und lassen Sie es bei Beschädigungen von einem anerkannten Fachmann erneuern.

Kontrollieren Sie Verlängerungskabel regelmäßig und ersetzen Sie sie, wenn sie beschädigt sind.

Halten Sie Handgriffe trocken und frei von Öl und Fett.

Seien Sie aufmerksam!

Achten Sie darauf, was Sie tun. Gehen Sie mit Vernunft an die Arbeit. Benutzen Sie das Gerät nicht, wenn Sie müde sind.

WARNING!

Der Gebrauch von anderem Zubehör kann eine Verletzungsgefahr für Sie bedeuten.

Lassen Sie Ihr Gerät durch eine Fachkraft reparieren!

Dieses Gerät entspricht den einschlägigen Sicherheitsbestimmungen. Reparaturen dürfen nur durch eine Fachkraft ausgeführt werden, indem Originalersatzteile verwendet werden, andernfalls können Unfälle für den Benutzer entstehen.

Gerätespezifische Sicherheitshinweise



Schalten Sie vor Arbeiten am Schneidmechanismus das Gerät aus und ziehen Sie den Netzstecker aus der Steckdose.

Wird das Netzkabel während des Betriebs durchtrennt oder beschädigt, berühren Sie es auf keinen Fall sondern deaktivieren Sie die Sicherung des betroffenen Stromkreises.



Betreiben Sie das Gerät niemals mit einem beschädigten Kabel.



Tragen Sie Schutzhandschuhe, eine Schutzbrille, Gehörschutz, festes Schuhwerk und eine lange Hose.

Aus dem Gerät ragendes, längeres Häckselmaterial kann beim Einziehen rutenartig ausschlagen, halten Sie genügend Abstand und arbeiten Sie bedacht.



Gefahr durch rotierendes Schneidmesser. Hände oder Füße niemals in die Öffnung bringen. (Abb. D)



Achten Sie darauf, dass in der Nähe stehende Personen nicht durch wegschleudernde Teile getroffen oder verletzt werden.

Halten Sie in der Nähe stehende Personen auf sicherem Abstand zur Maschine.

Warten Sie bis alle Teile des Geräts zum Stillstand gekommen sind bevor Sie diese anfassen.



Benutzen Sie das Gerät niemals bei Regen.

Stehen Sie niemals auf die Fangbox.



Greifen Sie während des Betriebs niemals in den Einfülltrichter. Nach dem Ausschalten läuft das Gerät noch einige Sekunden nach.

Kindern oder Personen die mit dem Gerät nicht vertraut sind und Personen mit eingeschränkten physischen, sensorischen oder geistigen Fähigkeiten ist die Bedienung des Gerätes zu untersagen.

Vor dem Einschalten muss das Gerät entsprechend der beiliegenden Anleitung montiert werden.

FI-Schalter benutzen und vor jeder Benutzung überprüfen.

Nur für den Außenbereich zugelassene spritzwassergeschützte Verlängerungskabel benutzen.



Stecker und Steckdose niemals mit nassen oder feuchten Händen berühren.

Das Netzkabel oder das Verlängerungskabel niemals überfahren, quetschen, daran zerrren oder ziehen. Das Kabel vor Hitze, Öl und scharfen Kanten schützen.



Während des Betriebs dürfen sich im Umkreis von 3 Metern keine Personen oder Tiere aufhalten. Der

Bedienende ist im Arbeitsbereich gegenüber Dritten verantwortlich.

Verwenden Sie ausschließlich Original-Zubehör.

Tragen Sie keine weite Kleidung, hängende Kordeln oder Krawatten.

Betreiben Sie das Gerät auf einem freien Platz mit ebenem, festem Untergrund.



Betreiben Sie das Gerät niemals auf einem gepflasterten oder kiesigen Untergrund. Das ausgeworfene Material kann Verletzungen verursachen.

Prüfen Sie vor Inbetriebnahme alle Schrauben, Mutter, und andere Befestigungsteile auf festen Sitz sowie die Schutzvorrichtungen auf richtige Platzierung. Ersetzen Sie beschädigte bzw. unleserliche Warn- und Hinweisschilder.

Stellen Sie vor dem Einschalten sicher, dass der Einfülltrichter frei ist.

Halten Sie Gesicht und Körper auf Abstand zum Einfülltrichter.



Verhindern Sie dass Ihre Hände, andere Körperteile oder Kleidung dem Einfülltrichter oder der Auswurföffnung zu nahe kommen. (Abb. D)

Schalten Sie das Gerät aus bevor Sie den Fangsack ein- oder aushängen.

Sorgen Sie immer für ein stabiles Gleichgewicht und einen sicheren Stand. Beugen Sie sich nicht zu weit vor und stehen Sie während des Einfüllens niemals höher als der Fuß des Geräts.



Halten Sie stets Abstand zur Auswurfzone.

Achten Sie äußerst sorgfältig darauf, dass keine Metallteile, Steine, Flaschen, Dosen, oder andere Fremdkörper in dem zu bearbeitenden Material enthalten sind.

Wenn der Schneidmechanismus durch einen Fremdkörper getroffen wird, das Gerät ungewöhnliche Geräusche macht oder zu vibrieren beginnt, schalten Sie das Gerät sofort aus. Ziehen Sie den Netzstecker aus der Steckdose und gehen Sie wie folgt vor:

- Begutachten Sie den Schaden
- Wechseln Sie alle beschädigten Teile aus oder lassen Sie diese reparieren.
- Überprüfen Sie ob Teile lose sind und befestigen Sie diese gegebenenfalls.

Versuchen Sie niemals das Gerät zu reparieren es sei denn Sie besitzen die dafür notwendige Ausbildung.

Achten Sie darauf, dass sich verarbeitetes Material nicht in der Auswurfzone staut; dies behindert die Förderung und kann zu einem Rückschlag im Einfülltrichter führen.

Wenn das Gerät verstopft, schalten Sie dieses aus und warten Sie bis das Schneidwerk stoppt. Ziehen Sie den Stecker aus der Steckdose bevor Sie das Gerät vom Häckselgut freimachen.

Prüfen Sie ob Abdeckungen und Schutzvorrichtungen unbeschädigt und richtig angebracht sind. Führen Sie vor der Benutzung eventuell notwendige Wartungs- oder Reparaturarbeiten durch.

Versuchen Sie nicht die DrehzahlEinstellung des Motors zu ändern. Falls ein Problem besteht wenden Sie sich an eine Fachkraft.

Halten Sie die Lüftungsschlitze stets frei von Rückständen oder anderen Ablagerungen um eine Beschädigung des Motors oder möglichen Brand zu verhindern.
Heben bzw. tragen Sie die Maschine niemals mit laufendem Motor.

Schalten Sie das Gerät aus, warten Sie bis das Schneidwerk stoppt, und ziehen Sie den Netzstecker immer wenn Sie den Arbeitsbereich verlassen.

Kippen Sie das Gerät niemals während des Betriebs.

Setzen Sie das Gerät niemals Regen oder Feuchtigkeit aus. Bewahren Sie das Gerät nur an einem trockenem Ort auf.

Versuchen Sie keinesfalls die Zwangsabschaltung außer Betrieb zu setzen.

Bestimmungsgemäße Verwendung

Das Gerät ist zum kompostgerechten Zerkleinern von faserigen und holzigen Abfällen aus Haus- und Hobbygärten bestimmt. Der Fangsack bzw. die Fangbox ist ausschließlich zur Aufnahme (nicht zur Lagerung) des gehäckselten Materials geeignet. Stehen Sie niemals auf die Fangbox.

Jeder darüber hinausgehende Gebrauch gilt als nicht bestimmungsgemäß. Für daraus resultierende Schäden oder Verletzungen haftet der Hersteller nicht. Bitte beachten Sie das unsere Geräte bestimmungsgemäß nicht für den gewerblichen Einsatz konstruiert sind.

Montage GH 2800 #94375 (Abb. B)

Achtung! Vor Wartungs-, Reinigungs- und Montagearbeiten ist das Gerät auszuschalten und der Netzstecker zu ziehen. Gleiches ist zu tun wenn das Stromkabel beschädigt, angeschnitten oder verwickelt wurde.

Netzspannung beachten: Die Spannung der Stromquelle muss mit den Angaben auf dem Typenschild des Gerätes übereinstimmen.

Ein Verlängerungskabel mit zu kleinem Leiterquerschnitt verursacht eine deutliche Verringerung der Leistungsfähigkeit des Geräts. Bei Kabeln bis 25m Länge mindestens 3 x 1,5mm², bei Kabeln über 25m Länge mindestens 2,5mm². Achtung! Nicht vorschriftsmäßige Verlängerungskabel dürfen nicht benutzt werden. Verlängerungskabel, Stecker und Kupplung müssen wasserdicht und für die Benutzung im Außenbereich zugelassen sein.

Kabelverbindungen müssen trocken sein und sollten nicht auf dem Boden liegen.

Soll eine Kabeltrommel verwendet werden, ist diese auszurollen.

Gehen Sie für den GH 2800 #94375 wie folgt vor:

- Nehmen Sie das Gerät aus der Verpackung.
- Ziehen Sie die Fangbox heraus und bringen Sie, wie abgebildet, die Standfüße am Gerät an.
- Bringen Sie das Fahrgestell und die Transporträder an.
- Setzen Sie den Maschinenkörper auf den Unterbau.

- Befestigen Sie den Maschinenkörper nun auf dem Unterbau.
- Positionieren Sie die Fangbox unter dem Gerät und arretieren Sie die Fangbox mittels des Hebels zum Arretieren der Fangbox Achtung! ohne Arretierung keine Funktion.

Betrieb

Stellen Sie das Gerät immer auf festem, waagrechttem Untergrund auf. Kippen oder bewegen Sie das Gerät niemals mit laufendem Motor.

Achtung! Der Motor läuft nach dem Ausschalten nach.

Entfernen Sie Erde von Wurzelballen und vermeiden Sie das Fremdkörper wie z.B. Steine, Glas, Metalle, Kunststoffe oder Textilien in den Einfülltrichter und somit ins Gerät und in die Schneidwalze gelangen können, das Gerät kann ansonsten Schaden nehmen.

Der Einfülltrichter muss leer sein.

Einschalten

Drücken Sie die Grüne Start-Taste (Abb. A/2)

Ausschalten

Drücken Sie die Rote Stop-Taste (Abb. A/2)

Wiederanlaufschutz

Der Wiederanlaufschutz verhindert ein plötzliches Anlaufen des Geräts nach einem Stromausfall.

Rücklauf

Drücken und Halten Sie die Rücklauffaste (Abb. A/3B), und je nach Modellausführung zusätzlich die Grüne Start-Taste (Abb. A/2), die Schneidwalze läuft dann entgegengesetzt und löst das blockierte Material.

Überlastschutz

Sollte das Gerät zu hoher Belastung ausgesetzt sein (z.B. Blockierung der Schneidwalze) führt dies nach einigen Sekunden zum Stillstand des Geräts.

Arbeitshinweise

Materialzuführung

Führen Sie das Häckselgut lediglich zu, Durch die rotierende Schneidwalze wird das Material selbsttätig eingezogen.

- **Führen Sie nur soviel Häckselmaterial ein, dass der Einfülltrichter nicht verstopft.**
- **Häckseln Sie keine weichen Abfälle ohne feste Konsistenz sondern kompostieren Sie diese direkt.**
- **Achten Sie darauf dass gehäckseltes Material ohne Hinderung in die Fangbox bzw. Fangsack fallen kann – Rückstaugefahr!**
- **Optimale Ergebnisse erhalten Sie wenn Sie frische Äste kurz nach dem Schnitt häckseln.**

Andruckplatte nachstellen

Die Andruckplatte ist werksseitig justiert und bedarf vor der ersten Inbetriebnahme keiner Einstellung. Das Nachstellen der Andruckplatte ist aufgrund des Verschleißes notwendig, wenn z.B. Äste kettenartig zusammenhängen und nicht einwandfrei gehäcksel werden.

Gehen Sie dabei wie folgt vor:

Drehen Sie bei laufendem Motor den Einstellknopf (Abb. A/6 bzw. Abb.C/7C) in kleinen Schritten im Uhrzeigersinn bis ein leichtes Schleifgeräusch zu hören ist. Die



Schneidwalze schleift die Andruckplatte auf den richtigen Abstand. Stellen Sie nur soweit wie erforderlich nach, da ansonsten die Andruckplatte unnötig schnell verschleißt.

Kennzeichnungen

Produktsicherheit:

| | |
|---|--|
|  | |
| Produkt ist mit den einschlägigen Normen der Europäischen Gemeinschaft konform | |





Verbote:

| | |
|---|---|
|  |  |
| Am Netzstecker ziehen verboten! | Vor Regen und Feuchtigkeit schützen! |



Warnung:

| | |
|---|---|
|  |  |
| Warnung/Achtung | Warnung vor gefährlicher elektrischer Spannung |
|  |  |
| Warnung vor wegschleudernden Teilen | Warnung! Rotierendes Werkzeug Verletzungsgefahr! |
|  |  |
| Nicht für Innenräume geeignet | Halten Sie in der Nähe stehende Personen auf sicheren Abstand zur Maschine |



Gebote:

| | |
|---|---|
|  |  |
| Allgemeines Gebotszeichen | Vor Gebrauch Bedienungsanleitung lesen |
|  |  |
| Augen- und Gehörschutz benutzen | Schutzhandschuhe benutzen |

Umweltschutz:

| | |
|---|--|
|  |  |
| Abfall nicht in die Umwelt sondern fachgerecht entsorgen. | Verpackungsmaterial aus Pappe kann an den dafür vorgesehenen Recycling-Stellen abgegeben werden. |
|  | |
| Schadhafte und/oder zu entsorgende elektrische oder elektronische Geräte müssen an den dafür vorgesehenen Recycling-Stellen abgegeben werden. | |

Verpackung:

| | |
|--|---|
|  |  |
| Vor Nässe schützen | Packungsorientierung Oben |
|  | |
| Interseroh-Recycling | |

Technische Daten:

| | |
|--|---|
|  |  |
| Anschluss | Gewicht |
|  | IPX4 |
| max. Leistungsaufnahme | Schutzart |
|  |  |
| Ø-Asteinschub | Volumen Fangsack bzw. Fangbox |

Gewährleistung

Die Gewährleistungszeit beträgt 12 Monate bei gewerblicher Nutzung, 24 Monate für Verbraucher und beginnt mit dem Zeitpunkt des Kaufs des Gerätes. Die Gewährleistung erstreckt sich ausschließlich auf Mängel, die auf Material- oder Herstellungsfehler zurückzuführen sind. Bei Geltendmachung eines Mangels im Sinne der Gewährleistung ist der Kaufbeleg - der das Verkaufsdatum auszuweisen hat - mit Verkaufsdatum beizufügen.

Von der Gewährleistung ausgeschlossen sind unsachgemäße Nutzung, wie z. B. Überlastung des Gerätes, Gewaltanwendung, Beschädigungen durch Fremdeinwirkung, Fremdkörper, sowie Nichtbeachtung der Gebrauchs- und Aufbauanleitung und normaler Verschleiß.

Restgefahren und Schutzmaßnahmen

Elektrische Restgefahren:

| Gefährdung | Beschreibung | Schutzmaßnahme(n) |
|---------------------------------|--------------------------|------------------------|
| Direkter elektrischer Kontakt | Stromschlag | Fehlerstromschalter FI |
| Indirekter elektrischer Kontakt | Stromschlag durch Medium | Fehlerstromschalter FI |

Sonstige Gefährdungen:

| Gefährdung | Beschreibung | Schutzmaßnahme(n) |
|-----------------------------|--|---|
| Herausgeworfene Gegenstände | Häckselgut, Fremdkörper oder ähnliches können aus dem Gerät herausgeschleudert werden und Verletzungen verursachen | Tragen Sie stets Handschuhe und eine Schutzbrille. Halten Sie und umstehende Personen ausreichenden Sicherheitsabstand |

| | | |
|---|--|---|
| Ausgleiten, Stolpern oder Fall von Personen | Das Netzkabel und das Gerät selbst kann zur Stolperfalle werden. | Treffen Sie je nach Aufstellart entsprechende Gegenmaßnahmen. (geeigneter Aufstellort, Kennzeichnung des Aufstellorts etc.) |
|---|--|---|

Verhalten im Notfall

Leiten Sie die der Verletzung entsprechend notwendigen Erste Hilfe Maßnahmen ein und fordern Sie schnellst möglich qualifizierte ärztliche Hilfe an. Bewahren Sie den Verletzten vor weiteren Schädigungen und stellen Sie diesen ruhig.

Für einen eventuell eintretenden Unfall sollte immer ein Verbandskasten nach DIN 13164 am Arbeitsplatz griffbereit vorhanden sein. Dem Verbandskasten entnommenes Material ist sofort wieder aufzufüllen. Wenn Sie Hilfe anfordern, machen Sie folgende Angaben:

1. Ort des Unfalls
2. Art des Unfalls
3. Zahl der Verletzten
4. Art der Verletzungen

Entsorgung

Die Entsorgungshinweise ergeben sich aus den Piktogrammen die auf dem Gerät bzw. der Verpackung aufgebracht sind. Eine Beschreibung der einzelnen Bedeutungen finden Sie im Kapitel „Kennzeichnung“.

Entsorgung der Transportverpackung

Die Verpackung schützt das Gerät vor Transportschäden. Die Verpackungsmaterialien sind in der Regel nach umweltverträglichen und entsorgungstechnischen Gesichtspunkten ausgewählt und deshalb recycelbar. Das Rückführen der Verpackung in den Materialkreislauf spart Rohstoffe und verringert das Abfallaufkommen. Verpackungsteile (z.B. Folien, Styropor®) können für Kinder gefährlich sein. **Es besteht Erstickungsgefahr!** Bewahren Sie Verpackungsteile außerhalb der Reichweite von Kindern auf und entsorgen Sie sie so schnell wie möglich.

Anforderungen an den Bediener

Der Bediener muss vor Gebrauch des Gerätes aufmerksam die Bedienungsanleitung gelesen haben.

Qualifikation

Außer einer ausführlichen Einweisung durch eine sachkundige Person ist keine spezielle Qualifikation für den Gebrauch des Gerätes notwendig.

Mindestalter

Das Gerät darf nur von Personen betrieben werden, die das 16. Lebensjahr vollendet haben. Eine Ausnahme stellt die Benutzung als Jugendlicher dar, wenn die Benutzung im Zuge einer Berufsausbildung zur Erreichung der Fertigkeit unter Aufsicht eines Ausbilders erfolgt.

Schulung

Die Benutzung des Gerätes bedarf lediglich einer entsprechenden Unterweisung. Eine spezielle Schulung ist nicht notwendig.

Service

Sie haben **technische Fragen? Eine Reklamation? Benötigen Ersatzteile oder eine Bedienungsanleitung?** Auf unserer Homepage www.guede.com im Bereich **Service** helfen wir Ihnen schnell und unbürokratisch weiter. Bitte helfen Sie uns Ihnen zu helfen. Um Ihr Gerät im Reklamationsfall identifizieren zu können benötigen wir die Seriennummer sowie Artikelnummer und Baujahr. Alle diese Daten finden Sie auf dem Typenschild. Um diese Daten stets zur Hand zu haben, tragen Sie diese bitte unten ein.

Seriennummer:
Artikelnummer:
Baujahr:

Tel.: +49 (0) 79 04 / 700-360
Fax: +49 (0) 79 04 / 700-51999
E-Mail: support@ts.guede.com

Wichtige Kundeninformation

Bitte beachten Sie, dass eine Rücksendung innerhalb oder auch außerhalb der Gewährleistungszeit grundsätzlich in der Originalverpackung erfolgen sollte. Durch diese Maßnahme werden unnötige Transportschäden und deren oft strittige Regelung wirkungsvoll vermieden. Nur im Originalkarton ist Ihr Gerät optimal geschützt und somit eine reibungslose Bearbeitung gesichert.

Wartung und Aufbewahrung

Halten Sie die Luftschlitze und das Gehäuse Staub- und Schmutzfrei.

Verwenden Sie zur Reinigung ein weiches Tuch und eine milde Seifenlösung. Vermeiden Sie den direkten Kontakt von scharfen Reinigungsmitteln mit dem Gerät. Sie dürfen keine aggressiven, flüchtigen oder ätzenden Reinigungsmittel verwenden.

Lassen Sie den Elektro-Gartenhäcksler einmal jährlich von einem qualifizierten zugelassenen Fachmann prüfen.

Das Gerät ist vor Feuchtigkeit und Staub zu schützen.

Bei längerer Nichtbenutzung das Gerät abgedeckt an einem trockenem, sicheren Ort unzugänglich für Kinder aufbewahren.

Fehlersuche

Die Tabelle zeigt mögliche Fehler, deren mögliche Ursache und Möglichkeiten zur Abhilfe. Sollten Sie das Problem trotzdem nicht beseitigen können, ziehen Sie eine Fachkraft zu Rate.



Vor Wartung- oder Reinigungsarbeiten das Gerät ausschalten und den Netzstecker ziehen.



Gefahr eines elektrischen Schlages.

| Symptome | Mögliche Ursache | Abhilfe |
|----------------------|--|-------------------------------------|
| Maschine läuft nicht | Fangbox nicht richtig eingesetzt | Fangbox richtig montieren |
| | Einfülltrichter nicht richtig montiert | Einfülltrichter richtig montieren |
| | Steckdose defekt | Andere Steckdose benutzen |
| | Verlängerungskabel beschädigt | Kabel überprüfen, evtl. austauschen |
| | Sicherung hat ausgelöst | Sicherung wechseln |
| | Überlastschutz hat | Taste Überlastschutz |

| | | |
|--|--------------------------------------|--|
| | ausgelöst | (Abb. A/2, Abb.D/1) betätigen und Blockierung wie unter "Betrieb" beschrieben beseitigen. |
| Häckselgut wird nicht eingezogen | Häckselgut ist nass und weich | Benutzen Sie den Nachschieber um das Häckselgut in die Maschine nachzuschieben |
| | Häckselgut klemmt in der Maschine | Blockierendes Häckselgut entfernen (tragen Sie stets Sicherheitshandschuhe) Betätigen Sie die Rücklauftaste bzw. Blockierung wie unter "Betrieb" beschrieben beseitigen. |

Introduction

Please read thoroughly this operation manual and attached safety instructions to enjoy your new electric garden waste shredder. We further recommend to retain the operation manual for future references. We reserve right to make technical changes for the purpose of improvement in the course of continuous product development.

This is the original operation manual.

Scope of supply

Unpack the appliance and check completeness and delivery of the following components:

- **GH 2800 P**
- **filling hopper**
- **pusher**
- **collection bag or box**
- **original user guide**

Please contact your seller if you either miss some components or the components are damaged.

If assembled, weight of the appliance is 23.5 and 28 kg, respectively. If needed, two persons may lift the appliance from the packing.

Description of the appliance

Sturdy and quiet shredder with rolling technology and reverse operation feature. Ideal for cutting of branches and bushes; the garden waste is processed in fine chips by simultaneous cutting by blades and roll crushing for faster composting. Automatic drawing of crushed material up to 40 mm in diameter in, direct drive and undervoltage switch.

GH 2800 P #94375 (Fig. E)

1. overload safety feature
2. Start pushbutton (green), Stop pushbutton (red) next to it
3. forward and reverse operation pushbutton
- 3A. forward operation feature
- 3B. reverse operation feature
4. filling hopper
5. plug
6. set screw for crushed material size control (Fig. H/13)
7. collection box
8. side holder of the collection box
9. leg
10. transport wheels
11. collection box clamping lever (Attention! the appliance does not start without clamping.)

Technical data

ELECTRIC GARDEN WASTE SHREDDER GH 2800 #94375

| | |
|----------------------------------|------------------------|
| Voltage/frequency: | 230V~50Hz |
| Engine power: | 2800W (P1;S6 40%)** |
| Engine max. revolutions: | 2994 min ⁻¹ |
| Protection type: | IPX4 |
| Max. branch diameter: | max. 40mm |
| Collection bag volume: | 60l |
| Noise level: | L _{WA} 86dB * |
| Dimensions LxWxH (in mm): | 640x485x860 |
| Weight: | 28kg |

*

Noise information

Noise values were measured according to 2000/14/EC

(1.60m height, 1m distance) - measurement tolerance +- 3dB

**

Operation mode S6 40% indicates load profile: 40 seconds load and 60 seconds idle operation, long-term operation is acceptable for normal operation.

General safety instructions



Read this user guide thoroughly. Make sure you know the controls and correct use of the appliance. Store the user guide safely for future reference.

Safe work

Keep your workplace tidy!

Disorder on workplace may result in injuries.

Consider surrounding conditions!

Do not expose to rain.

Do not use in moist or wet environment.

Provide good lighting.

Do not use close to flammable liquids or gases

Keep other persons in a safe distance!

Other persons, particularly children, may not touch the device and power cable. Keep them in a sufficient distance from your workplace.

Store your device properly!

The device, if not used, should be stored in a dry and closed space, out of reach of children.

Do not overload your device!

Operate the appliance within specified working capacity.

Use correct device!

Do not use the device for purposes other than intended.

Take care of your appliance!

Observe maintenance directions and instructions.

Check appliance cable regularly and ask an authorized specialist to replace the same if damaged.

Check extension cable regularly and replace, if damaged.

Keep handles dry, without traces of oils and greases.

Be careful!

Be aware of what you are doing. Approach your work with sound mind. Do not use the device if you are tired.

WARNING!

Use of non-compliant accessories may result in an injury.

Have your device repaired by an electrician only!

This device complies to applicable safety provisions.

Repairs may be performed by an electrician with the use of genuine spare parts, otherwise the user may be exposed to injury hazard.

Safety instructions specific for this device



Turn the appliance off and unplug the appliance from socket before working with cutting mechanism.

If the power supply cable either cuts or gets damaged during operation, do not touch the cable but deactivate the safety feature of relevant electric circuit.

 If the cable is damaged, do never use the appliance.

 Wear protective gloves, goggles, ear protection, solid shoes and long trousers.

Longer material used for crushing, which protrudes from the appliance, may suddenly lash when drawing in and therefore, keep safety distance and work with caution.

 Caution to rotating cutting blade. Do never put your hands and legs in the hole. (Fig. D)

 Make sure the bystanders are not hit or injured by hurled materials.

Keep bystanders in safe distance from the appliance.

Wait until all parts of the appliance stop and then you can touch them.

 Do never use the appliance during raining.

Do never stand on the collection box.

 Do not touch the filling hopper during operation. After turning off, the appliance runs down for a while.

Children and persons not familiar with the appliance and physically and mentally handicapped persons or persons with sensorial limitations must not operate the appliance.

The appliance must be assembled according to user guide before turning it on.

Use FI switch and check it before each use.

Use extension cables protected against splashing water and those approved for outdoor use only.

 Do not touch the socket and plug if your hands are moist or wet.

Do never cross the power or extension cable, do not squeeze, pull or jerk the cable. Protect the cable against excessive temperature, oil and sharp edges.

 No persons and animals may be present within three metres distance during operation. Operator in working zone is responsible against third parties.

Use genuine accessories only.

Do not wear wide clothes, long strings and ties.

Use the appliance on a free place with flat and solid surface.

 Do not use the appliance on either paved or gravel surface. Ejected material may cause injury.

Check all bolts, nuts and other fixing parts and their tightness as well as safeguards with respect to their placement before use. Replace damaged or illegible warning and information decals.

Make sure the filling hopper is empty before turning the appliance on.

Keep your face and body out of reach of the filling hopper.

 Avoid approaching of your hands, other body parts and clothes to the filling hopper and ejection hole. (Fig. D)

Turn off the appliance before coupling and uncoupling of the collection bag.

Always ensure balance and a safe stance. Do not lean over ahead too much and do not stand higher than the appliance leg when filling the hopper.

 Keep distance from the ejection zone.

To a maximum extent possible make sure the material being processed does not include metal parts, stones, bottles, cans and other foreign things.

If foreign thing gets in the appliance, turn it off; the appliance sounds abnormally or vibrates. Unplug the appliance from socket and continue as follows:

- assess damage;
- replace all damaged parts or make them repaired;
- check if the parts are free and retighten, if necessary.

Do never attempt to repair the appliance despite you are properly trained for this purpose.

Make sure the material being processed does not accumulate in the ejection shaft; transport of the material is prevented and reverse impact in the filling hopper may take place.

If the appliance is clogged, turn it off and wait until running down. Unplug the appliance from socket before removing the material being shredded from the appliance.

Check whether the safeguards and covers are intact and connected properly. Perform maintenance or repair, if needed, before use.

Do never attempt to change engine revolution settings. In case of problems, contact a specialist.

Keep ventilation holes without residues and other deposits to avoid engine damage and potential fire. Do never lift or remove the appliance if it is on and running.

Turn the appliance off, wait until the cutting mechanism stops, and unplug the appliance every time you leave the workplace.

Do never tilt the appliance during operation.

Do never expose the appliance to rain and moisture. Store the appliance on a dry place only.

Do never attempt to disengage the forced turning off.

Application according to intended use

The appliance is intended for shredding of fibrous and woody garden waste for composting purposes. Collection bag or collection box is intended only for collection of shredded material (not for storing). Do never stand on the collection box.

Any other use contradicts to the intended use. Manufacturer is not responsible for subsequent damage and injuries. Please note the appliance is intended for domestic use only.

Assembly GH 2800 #94375 (Fig. F/G)

Attention! Turn off and unplug the appliance before maintenance, cleaning and assembly. The same procedure applies to damaged, cut or tangled cable.

Keep power supply voltage: power supply voltage must correspond to data on the appliance product label.

Small conductor size of the extension cable significantly reduces power output of the appliance. For cables up to 25 metres, minimum cross section is 3 x 1.5mm², for cables over 25 metres, minimum cross section is 2.5mm². Attention! The extension cables not corresponding to the requirements must not be used. The extension cable, plug and socket must be water-proof and approved for outdoor application.

Cable connections must be dry and must not rest on ground.

If a cable drum is used, it must be unreeled.

For GH 2800 P #94375, proceed as follows: (Fig. F, G)

- Unpack the appliance (Fig. F/2 and F/3)
- Take the collection box and attach legs to the appliance (Fig. F/4 and F/5)
- Attach the carriage and transport wheels (Fig. F/6 and F/7).
- Put the appliance body on the base (Fig. G/8) (adhere to Fig. G/8-1 and G/8-2).
- Now, attach the appliance to the base. (Fig. G/9)
- Put the collection box under the appliance (Fig. G/10) and secure by the collection box clamping lever (G/10-1 a G/10-2). Attention! The appliance does not operate without clamping!

Operation

Always put the appliance on solid and leveled surface. Do never tilt or move the appliance if it is on and running.

Attention! The engine runs down after turning off.

Remove soil from the root balls and avoid penetration of foreign objects such as stones, glass, metals, plastic materials or textiles in the filling hopper and thereby to the appliance, cutting roll; the appliance may get damaged.

The filling hopper must be empty.

Turning on

Press green Start pushbutton (Fig. A/3) or (Fig. E/2)

Turning off

Press red Stop pushbutton (Fig. A/3) or (Fig. E/2)

Safety feature against repeated running up

The safety feature against repeated running up prevents sudden engine start after power supply failure.

Reverse operation

Press and hold the reverse operation button (Fig. A/4), (Fig. A/4a) and depending on your model, press also green Start button (Fig. A/3) or (Fig. E/2), the cutting roll then rotates in reverse direction and releases the clogged material.

Overload safety feature

If the appliance is exposed to excessive load (e.g. clogging of cutting roll), the appliance halts after several seconds.

Work instructions

Material supply

Insert the shredded material only, the rotating cutting roll will draw it in automatically.

- **Insert such quantity of material not to clog the hopper.**
- **Do not shred soft waste without solid consistency but compost it directly.**
- **Make sure the shredded material exits to the collection box or bag without any restrictions - danger of clogging!**
- **Best results are achieved if you shred fresh branches shortly after cutting.**

Adjustment of pressure plate

The pressure plate is calibrated by the manufacturer and requires no adjustment before first commissioning. Adjustment of the pressure plate is required in case of wear, e.g. when the branches wedge in chain each other and they can not be shredded correctly.

In this case proceed as follows:



Turn the engine on and slowly rotate the adjustment knob (Fig. A/9 or Fig. E/6) or Fig. H/13 clockwise to hear slight friction. The cutting roll sharpens the pressure plate to correct distance. Adjust the plate so that it is not worn too early.

Identification







Product safety:

| | |
|--|--|
|  | |
| The product complies with relevant EU standards | |





Prohibitions:

| | |
|--|---|
|  |  |
| No pulling the plug! | Protect against rain and moisture! |



Warning:

| | |
|--|---|
|  |  |
| Warning/caution | Caution! Dangerous electric voltage! |
|  |  |
| Caution! Hurling objects! | WARNING! Rotating appliance poses the risk of injury! |
|  |  |
| Not suitable for indoor use | Keep bystanders in safe distance from the appliance. |



Commands:

| | |
|---|---|
|  |  |
| General prohibition sign | Read operation manual before use |
|  |  |
| Use goggles and ear protection | Use protective gloves |





Environment protection:

| | |
|---|---|
|  |  |
| Dispose waste not to harm your environment. | Packaging material from cardboard can be recycled in a collection point. |
|  | |
| Defective and/or disposed electric or electronic devices must be delivered to relevant collection points. | |

Packaging:

| | |
|---|--|
|  |  |
| Protect against moisture | Packaging must direct upwards |
|  | |
| Interseroh-Recycling | |

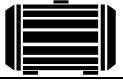
Technical data:

| | |
|---|---|
|  |  |
| Connection | Weight |
|  | IPX4 |
| Max power input | Protection type |
|  |  |
| Branch diameter | Collection bag or box volume |

Warranty

A warranty period of 12 months applies to commercial use and 24 months apply to private use and commences on the day of purchase of the device.

Warranty applies exclusively to failures due to defective material or workmanship. An original sale slip with indication of date of sale must be presented in case of claiming for the warranty rights.

Warranty does not cover unprofessional use such as device overload, violent use, damage caused by third party

or foreign materials, failure to comply with operations and assembly manual, and normal wear and tear.

Residual risks and protective measures

Electric residual risks:

| Risk | Description | Protective measure(s) |
|---------------------------|---------------------------|--|
| Direct electric contact | Electric shock | Protective switch against stray current FI |
| Indirect electric contact | Electric shock via medium | Protective switch against stray current FI |

Other risks:

| Risk | Description | Protective measure(s) |
|---------------------------------------|---|--|
| Hurled objects | Shredded material, foreign things etc. may be hurled away from the appliance and cause injury | Always wear goggles and protective gloves. |
| | | You and bystanders must keep sufficient safety distance |
| Slipping, tripping or fall of persons | The power cable and appliance may be cause of tripping. | Depending on type of installation, adopt relevant measures. (Suitable place of installation, identification of place of installation etc.) |

Emergency procedures

Administer first aid according to injury and call for qualified medical assistance.

Protect injured person against other injuries and keep him/her in rest.

For reasons of potential injury, a first aid box according to DIN 13164 must be available on workplace. Replenish immediately material used from the first aid box.

If you require medical assistance, give the following information:

1. Place of accident
2. Type of accident
3. Number of injured persons
4. Type of injury

Disposal

Disposal instructions are illustrated in the form of pictograms on the device or packaging. Description of the pictograms is given in "Identification" chapter.

Disposal of transport packaging

Packaging protects the device against damage during transport. Packaging materials are usually selected according to their effect on environment and disposal methods and can therefore be recycled.

Returning of the packaging back to circulation saves resources and costs for packaging disposal.

Parts of the packaging (e.g. foil, styropor) may be dangerous for children. **Risk of suffocation!**

Keep these parts of the packaging out of reach of children and dispose as soon as possible.

Operator requirements

The operators must thoroughly read operation manual before use.

Qualification

Except for thorough training by an expert for use of the device, no special qualification is required.

Minimum age

The device may be operated by persons over 16 years of age. An exception is use by younger person if the use takes place under supervision of an adult trainer in the course of education.

Training

Use of the device requires corresponding guidance by an expert or operation manual only. No special training is required.

Service

Any technical questions? Complaint? Do you need spare parts or operation manual?

Go to our website www.guede.com and the section **Service** will help you quickly and without bureaucracy. Please, help us to help you. In order to identify your device in case of complaint, please indicate serial number, order number and year of manufacture. All information is available on the product label. To have all information always at hand, put them down.

Serial number:

Order number:

Year of manufacture:

Phone:

+49 (0) 79 04 / 700-360

Fax:

+49 (0) 79 04 / 700-51999

E-Mail:

support@ts.guede.com

Important information for the customer

Please be sure to know that returning the product in or after the warranty period must be made in the original packaging.

Maintenance and storage

Keep the air hole and body free from dust and dirt.

Use soft cloth and fine soap solution for cleaning. Avoid direct contact of the appliance with aggressive cleaning agents. Do not use aggressive, volatile or caustic products.

Have your electric garden waste shredder inspected annually by a qualified authorized specialist.

Protect the appliance against moisture and dust.

If not used for a longer period of time, store covered on dry, safe place not accessible to children.

Troubleshooting

The table shows potential failures, their possible cause and remedies. Call your specialist if you can not tackle with the trouble.



Turn off and unplug the appliance before maintenance and cleaning.



Electric shock hazard.

| Symptom | Possible cause | Remedy |
|--------------------------------|--|--|
| Appliance does not run | Collection box not inserted properly | Insert the collection box properly |
| | Filling hopper not assembled correctly | Assemble the filling hopper correctly |
| | Defective socket | Use other socket |
| | Extension cable damaged | Check or replace the cable |
| | Safety feature activated | Replace |
| | Overload safety feature activated | Press overload safety feature button (Fig. A/2, Fig. E/1) and remove clogging according to description in chapter "Operation". |
| Shredded material not drawn in | Shredded material is wet and soft | Use pusher to draw the shredded material in the appliance |
| | Shredded material clogged in the appliance | Remove clogged shredded material (always wear safety gloves) Press reverse operation button or remove clogging according to description in "Operation". |

Introduction

Afin de pouvoir profiter le plus longtemps possible de votre nouveau broyeur de végétaux électrique, veuillez lire attentivement le mode d'emploi et les consignes de sécurité jointes. Nous vous recommandons également de conserver le mode d'emploi pour une consultation ultérieure éventuelle. Dans le cadre du développement continu de nos produits, nous nous réservons le droit aux modifications techniques.

Ce document est un mode d'emploi original.

Contenu du colis

Sortez l'appareil de l'emballage de transport et contrôlez l'intégrité et l'existence des pièces suivantes :

- **GH 2800 P**
- **trémie de remplissage**
- **pièce coulissante**
- **sac de ramassage ou caisson de ramassage**
- **mode d'emploi original**

En cas de manque ou d'endommagement de pièces, veuillez contacter votre revendeur.

Le poids de la machine montée est de 23,5kg ou 28kg. Si nécessaire, sortez l'appareil de l'emballage de transport à deux.

Description de l'appareil

Broyeur robuste silencieux avec technique à laminoir et fonction de marche arrière. Idéal pour couper des branches et arbustes. Les déchets de jardin sont coupés en petits copeaux par les couteaux et broyés par le rouleau, ce qui accélère le compostage. Entraînement automatique du matériel broyé jusqu'à 40 mm de diamètre, commande directe et disjoncteur à minimum de tension.

GH 2800 #94064 (fig. E)

1. protection contre la surcharge
2. bouton Arrêt (rouge), à côté bouton Départ (vert)
3. bouton de marche avant et marche arrière
- 3A. fonction de la marche avant
- 3B. fonction de la marche arrière
4. trémie de remplissage
5. fiche
6. vis de réglage pour régler la taille du matériel à broyer (fig. H/13)
7. bac de ramassage
8. support latéral du bac de ramassage
9. patte
10. roue de transport
11. levier de blocage du bac de ramassage
(Attention ! L'appareil ne fonctionne pas sans le blocage)

Caractéristiques techniques

BROYEUR ÉLECTRIQUE DE VÉGÉTAUX GH 2800 #94375

Tension/fréquence : 230V~50Hz
Tours maxi du moteur : 2994 min⁻¹
Type de protection : IPX4
Diamètre maxi branche : maxi 40mm
Volume du bac de ramas. : 60l
Niveau de bruit : L_{WA} 86dB *
Dimensions LxLxH (en mm) : 640x485x860
Poids : 28kg

*

Information sur le niveau de bruit

Valeurs mesurées constatées selon 2000/14/EG

(1,60m hauteur, 1m écart) – tolérance de mesure +3dB

**

Le mode de service S6 40% indique le profil de la charge - 40 secondes de charge et 60 secondes de marche à vide, pour l'utilisation pratique, le fonctionnement de longue durée est admissible.

Consignes générales de sécurité



Lisez attentivement ce mode d'emploi. Familiarisez vous avec les éléments de commande et l'utilisation correcte de l'appareil. Conservez bien le mode d'emploi pour une utilisation ultérieure !

Travail en sécurité

Maintenez votre lieu de travail en ordre !

Le désordre sur le lieu de travail et l'établi augmente des risques d'accidents et de blessures.

Prenez en considération les conditions atmosphériques.

N'exposez pas l'appareil à la pluie. Ne l'utilisez pas dans un milieu humide ou mouillé. Assurez un éclairage suffisant. N'utilisez pas l'appareil à proximité des liquides ou des gaz inflammables.

Tenez l'appareil hors de portée d'autres personnes !

Ne laissez pas d'autres personnes, en particulier des enfants toucher l'appareil et le câble. Éloignez-les du lieu de travail.

Rangez l'appareil à un endroit sûr !

Si vous n'utilisez pas l'appareil, rangez-le dans une pièce sèche, fermée à clé de façon à ce qu'il ne soit pas accessible aux enfants.

Ne surchargez pas l'appareil !

Travaillez dans la gamme de puissance indiquée.

Utilisez l'appareil adéquat !

Utilisez l'appareil uniquement dans le but dans lequel il a été conçu.

Prenez soin de votre appareil !

Respectez les règles et les consignes d'entretien. Contrôlez régulièrement le câble de l'appareil et faites-le remplacer par un spécialiste agréé lorsqu'il est endommagé.

Contrôlez régulièrement les rallonges et remplacez-les lorsqu'elles sont endommagées.

Maintenez les poignées sèches, sans huiles et graisses.

Soyez attentifs. Faites attention à ce que vous faites.

Utilisez le bon sens. N'utilisez pas l'appareil si vous êtes fatigués.

AVERTISSEMENT !

L'utilisation d'autres accessoires peut engendrer des accidents.

Confiez la réparation de votre appareil à un électricien !

Cet appareil répond aux dispositions de sécurité correspondantes. Les réparations doivent être confiées uniquement à un électricien utilisant uniquement des pièces détachées d'origine, faute de quoi l'utilisateur s'expose à des risques d'accident.

Consignes de sécurité spécifiques pour l'appareil



Avant d'intervenir sur le mécanisme de coupe de l'appareil, arrêtez l'appareil et retirez la fiche de la prise.

En cas de section ou d'endommagement du câble d'alimentation pendant le fonctionnement, ne touchez en aucun cas le câble et désactivez le fusible du circuit électrique correspondant.



N'utilisez jamais l'appareil avec un câble endommagé.



Portez des gants de protection, des lunettes de protection, un casque, des chaussures fermes et un pantalon long.

Le matériel à broyer trop long, dépassant de l'appareil, peut être brusquement éjecté lors de l'entraînement, par conséquent, respectez une distance suffisante et soyez prudents.



Attention à la lame de coupe rotative. N'insérez jamais les mains ou les pieds dans l'orifice (fig. D).



Veillez à ce que les personnes se trouvant à proximité ne soient pas touchées ou blessées par des objets éjectés.

Éloignez les personnes à une distance suffisante de l'appareil.

Avant de toucher les parties de l'appareil, attendez que toutes les parties de l'appareil s'arrêtent.



N'utilisez jamais l'appareil sous la pluie.

Ne montez jamais sur le bac de ramassage.



N'introduisez jamais les mains dans la trémie de remplissage pendant le fonctionnement de l'appareil. L'appareil continue à tourner encore quelques secondes après son arrêt.

Les enfants et les personnes qui ne se sont pas familiarisées avec l'appareil ainsi que les personnes avec capacités physiques, sensorielles et psychiques limitées, ne doivent jamais utiliser cet appareil.

Avant de mettre l'appareil en marche, il doit être monté selon le mode d'emploi joint.

Utilisez le disjoncteur à courant de défaut FI et contrôlez-le avant chaque utilisation.

Utilisez uniquement des rallonges protégées contre les éclaboussures d'eau et approuvées pour l'utilisation extérieure.



Ne touchez jamais la fiche et la prise avec les mains humides ou mouillées.

Ne roulez, ne pincez, ne tirez jamais sur le câble d'alimentation. Protégez le câble des températures excessive, de l'huile et des bords tranchants.



Aucune personne ou animaux ne doit se trouver dans un rayon de 3 mètres de l'appareil en fonctionnement. L'utilisateur est responsable vis-à-vis des tierces personnes dans la zone de travail.

Utilisez exclusivement les accessoires d'origine.

Ne portez pas de vêtements larges, de lacets longs et de cravate.

Utilisez l'appareil dans un espace libre sur une surface droite et solide.



N'utilisez jamais l'appareil sur une surface pavée ou gravillonnée. Le matériel éjecté peut provoquer des blessures.

Avant de mettre l'appareil en marche, contrôlez le serrage de tous les boulons, écrous et autres pièces de fixation et le bon emplacement des dispositifs de protection.

Remplacez les plaques d'avertissement et d'information endommagées ou illisibles.

Avant de mettre l'appareil en marche, assurez-vous que la trémie de remplissage est vide.

Éloignez le visage et le corps de la portée de la trémie de remplissage.



Veillez à ne pas approcher vos mains ou autres parties du corps et des vêtements de la trémie de remplissage et de la goulotte d'éjection (fig. D)

Avant d'accrocher ou de décrocher le sac de ramassage, arrêtez l'appareil.

Veillez toujours à votre équilibre et maintenez une posture sûre. Ne vous penchez pas trop en avant et ne vous placez jamais plus haut que la patte de l'appareil pendant le remplissage.



Éloignez vous de la zone d'éjection.

Veillez à ce que le matériel travaillé ne comporte pas de parties métalliques, des pierres, des bouteilles, des canettes et d'autres objets étrangers.

Arrêtez immédiatement l'appareil si un objet étranger passe dans le mécanisme de découpe, si l'appareil émet des bruits inhabituels ou se met à vibrer. Retirez la fiche de la prise et procédez comme suit :

- évaluez le dommage
- remplacez toutes les parties endommagées ou faites les réparer.
- Contrôlez le serrage des pièces, si nécessaire, serrez-les.

N'essayez jamais de réparer l'appareil vous-même, même si vous possédez la formation nécessaire.

Veillez à ce que le matériel travaillé ne s'accumule pas dans la goulotte d'éjection, ceci empêche le transport et peut provoquer un rebond dans la trémie de remplissage.

Si l'appareil est bouché, arrêtez-le et attendez que le mécanisme de coupe s'arrête. Avant de retirer le matériel broyé de l'appareil, retirez la fiche de la prise.

Contrôlez si les capots et les dispositifs de protection ne sont pas endommagés et correctement fixés. Procédez éventuellement avant l'utilisation à l'entretien ou aux réparations nécessaires.

N'essayez jamais de modifier le réglage des tours du moteur. Si vous avez un problème, contactez un spécialiste.

Maintenez les fentes de ventilation sans résidus et autres dépôts, de façon à éviter l'endommagement du moteur et l'incendie éventuel.

Ne levez jamais ou ne transportez jamais l'appareil tant que le moteur est en marche.

Lorsque vous quittez le lieu de travail, arrêtez l'appareil, attendez que le mécanisme de coupe s'arrête et retirez la fiche de la prise.

N'inclinez jamais l'appareil pendant le fonctionnement.

N'exposez jamais l'appareil à la pluie et à l'humidité. Rangez toujours l'appareil à un endroit sec.

N'essayez jamais de mettre hors service l'arrêt forcé.

Utilisation en conformité avec la destination

L'appareil est destiné au broyage de déchets fibreux et de bois du jardin pour compostage. Le sac ou le bac de ramassage est destiné uniquement au ramassage (et non au stockage) du matériel broyé. Ne montez jamais sur le bac de ramassage.

Toute autre utilisation est contraire à la destination. Le fabricant décline toute responsabilité des dommages consécutifs à une telle utilisation. Notez que nos appareils ne sont pas conçus pour une utilisation industrielle.

Montage GH 2800 #94064 (fig. F/G)

Attention ! Avant tout entretien, nettoyage et montage, arrêtez l'appareil et retirez la fiche de la prise. Il en est de même en cas d'endommagement, de section ou d'emmêlement du câble d'alimentation.

Respectez la tension de réseau : la tension de la source de courant doit correspondre aux données indiquées sur la plaque signalétique de l'appareil.

Une rallonge avec petite section du conducteur réduit considérablement la puissance de l'appareil. Pour les câbles jusqu'à 25 m de longueur – minimum 3 x 1,5mm², les câbles avec longueur de plus de 25 m – minimum 2,5mm². Attention ! Il est interdit d'utiliser des rallonges non réglementées. La rallonge, la fiche et le raccord doivent être étanches et approuvés pour l'utilisation extérieure.

Les raccords de câble doivent être secs et ne doivent pas reposer par terre.

En cas d'utilisation d'un tambour à câble, le câble doit être déroulé.

Procédé relatif à GH 2800 #94064 : (fig. F, G)

- Sortez l'appareil de l'emballage (fig. F/2 et F/3)
- Retirez le bac de ramassage et fixez les pattes à l'appareil (fig. F/4 et F/5)
- Fixez le châssis et les roues de transport (fig. F/6 et F/7).
- Placez le corps de l'appareil sur le châssis (fig. G/8) (respectez absolument les images G/8-1 et G/8-2).
- À présent, fixez le corps de l'appareil au châssis (fig. G/9).
- Placez le bac de ramassage sous l'appareil (fig. G/10) et bloquez-le à l'aide de la manette de blocage au dispositif de blocage du bac de ramassage (G/10-1 et G/10-2) Attention ! L'appareil ne fonctionne pas sans le blocage.

Fonctionnement

Placez toujours l'appareil sur une surface solide et horizontale. N'inclinez jamais l'appareil et ne le déplacez pas tant que le moteur tourne.

Attention ! Le moteur continue à tourner quelques instants après son arrêt.

Retirez la terre des racines et empêchez le passage d'objets étrangers tels que pierres, verre, métaux, plastiques ou textiles dans la trémie de remplissage et par conséquent, dans l'appareil et le rouleau de découpe, faute de quoi vous pourriez endommager l'appareil.

La trémie de remplissage doit être vide.

Mise en marche

Appuyez sur le bouton vert Départ (fig. A/3) ou (fig. E/2)

Arrêt

Appuyez sur le bouton rouge Arrêt (fig. A/3) ou (fig. E/2)

Protection contre la remise en marche

Protection contre une soudaine remise en marche de l'appareil après une coupure de courant.

Marche arrière

Appuyez et maintenez enfoncé le bouton de marche arrière (fig. A/4), (fig. A/4a) et en fonction du modèle, appuyez en plus sur le bouton vert Départ (fig. A/3) ou (fig. E/2), le rouleau de découpe tourne dans le sens inverse et libère le matériel bloqué.

Protection contre la surcharge

Si l'appareil est exposé à une charge trop grande (par exemple, en cas de blocage du rouleau de découpe), il s'arrête après quelques secondes.

Consignes de travail

Alimentation en matériel

Introduisez simplement le matériel à broyer, le rouleau de découpe l'entraînera automatiquement.

- **Introduisez seulement une quantité de matériel à broyer qui ne bouchera pas la trémie de remplissage.**
- **Ne broyez pas de déchets mous, sans consistance solide, compostez-le directement.**
- **Veillez à ce que le matériel broyé tombe sans obstacles dans le bac ou le sac de ramassage – danger de blocage !**
- **Pour obtenir des résultats optimaux, broyez des branches fraîches quelques instants après leur taille.**

Réglage de la plaque d'appui

La plaque d'appui est calibrée par défaut et ne nécessite pas de réglage avant la première mise en marche. Le réglage est nécessaire en cas d'usure, si les branches coincent et il est impossible de les broyer parfaitement.

Dans ce cas, procédez comme suit :

Mettez le moteur en marche et tournez lentement le bouton de réglage (fig. A/9 ou fig. E/6) ou fig. H/13 dans le sens des aiguilles d'une montre de façon à entendre un léger frottement. Le rouleau de découpe taillera la plaque d'appui à la distance correcte. Réglez-la de façon à ce qu'elle ne s'use inutilement trop rapidement.



Symboles

Sécurité du produit :









| | |
|--|--|
| Produit répond aux normes correspondantes de la CE | |
|--|--|





Interdictions :

| | |
|---|---|
|  |  |
| Défense de tirer sur le câble ! | Protégez de la pluie et de l'humidité |



Avertissement :

| | |
|---|---|
|  |  |
| Avertissement/attention | Avertissement – tension électrique dangereuse |
|  |  |
| Avertissement – éjection d'objets | Avertissement ! L'appareil en rotation représente un risque de blessures! |
|  |  |
| Ne convient pas à l'utilisation à l'intérieur | Respecter une distance de sécurité |



Consignes :

| | |
|---|---|
|  |  |
| Marque d'interdiction générale | Lisez le mode d'emploi avant l'utilisation. |
|  |  |
| Utilisez un casque et des lunettes de protection, | Utilisez des gants de protection |





Protection de l'environnement :

| | |
|--|---|
|  |  |
| Liquidez les déchets de manière à ne pas nuire à l'environnement. | Déposez l'emballage en carton au dépôt pour recyclage. |
|  | |
| Déposez les appareils électriques ou électroniques défectueux et/ou destinés à liquidation au centre de ramassage correspondant. | |

Emballage :

| | |
|---|---|
|  |  |
| Protégez de l'humidité | Sens de pose |
|  | |
| Interseroh-Recycling | |

Caractéristiques techniques :

| | |
|--|---|
|  |  |
| Fiche | Poids |
|  | IPX4 |
| Puissance maximale | Type de protection |
|  |  |
| Diamètre des branches | Volume du sac ou du bac de ramassage |

Garantie

La durée de la garantie est de 12 mois en cas d'une utilisation industrielle et de 24 mois pour le consommateur final. La période de garantie commence à courir à compter de la date d'achat de l'appareil.

La garantie s'applique exclusivement sur les défauts de matériel ou des défauts de fabrication. En cas de réclamation pendant la durée de la garantie, veuillez joindre l'original du justificatif d'achat comportant la date d'achat.

La garantie ne couvre pas une utilisation incompétente, telle que surcharge de l'appareil, utilisation de force, endommagement par une personne étrangère ou un objet étranger, non respect du mode d'emploi et du mode de montage et usure normale.

Risques résiduels et mesures de protection

Risques résiduels électrique :

| Risque | Description | Mesures de protection |
|-----------------------------|------------------------------------|------------------------------------|
| Contact électrique direct | Électrocution | Disjoncteur à courant de défaut FI |
| Contact électrique indirect | Électrocution à travers un liquide | Disjoncteur à courant de défaut FI |

Autres risques:

| Risque | Description | Mesures de protection |
|---|--|--|
| Objets éjectés | Le matériel broyé, les objets étrangers, etc. peuvent être éjectés de l'appareil et provoquer des blessures. | Portez toujours des gants et des lunettes de protection. Respectez et veillez à ce que les autres personnes respectent une distance de sécurité suffisante. |
| Glissement, trébuchement ou chute des personnes | Le câble d'alimentation et l'appareil eux-mêmes peuvent être source de trébuchement. | Adoptez les mesures adéquates en fonction du type d'installation (endroit d'installation adéquat, marquage du lieu d'installation, etc.). |

Conduite en cas d'urgence

Effectuez les premiers gestes de secours et appelez rapidement les premiers secours. Protégez le blessé d'autres blessures et calmez-le.

Pour des raisons de risque d'accident, le lieu de travail doit être équipé d'une armoire à pharmacie selon DIN 13164. Il est nécessaire de compléter immédiatement le matériel pris dans l'armoire à pharmacie. Si vous appelez les secours, fournissez les renseignements suivants :

1. **Lieu d'accident**
2. **Type d'accident**
3. **Nombre de blessés**
4. **Type de blessure**

Liquidation

Les consignes de liquidation résultent des pictogrammes indiqués sur l'appareil ou sur l'emballage. La description des significations individuelles se trouve dans le chapitre « Indications sur l'appareil ».

Liquidation de l'emballage de transport

L'emballage protège l'appareil de l'endommagement lors du transport. En général, le matériel d'emballage est choisi de façon à ce qu'il réponde aux règles de protection de l'environnement et de liquidation des déchets, par conséquent, il peut être recyclé.

La remise de l'emballage dans le circuit de matières permet d'économiser des matières premières et de réduire les déchets.

Des parties de l'emballage (telles que films, styropore) peuvent être dangereux pour les enfants. **Danger d'étouffement !**

Rangez les parties de l'emballage hors de portée des enfants et liquidez-les le plus rapidement possible.

L'opérateur doit lire attentivement la notice avant d'utiliser l'appareil.

Qualification

Mis à part l'instruction détaillée par un spécialiste, aucune autre qualification spécifique n'est requise.

Âge minimal

L'appareil peut être utilisé uniquement par des personnes de plus de 16 ans.

Exception faite des adolescents manipulant l'appareil dans le cadre de l'enseignement professionnel sous la surveillance du formateur.

Formation

L'utilisation de l'appareil nécessite uniquement l'instruction par un spécialiste, éventuellement par la notice. Une formation spéciale n'est pas nécessaire.

Service

Vous avez des questions techniques ? Une réclamation ? Vous avez besoin de pièces détachées ou d'un mode d'emploi ?

Nous vous aiderons rapidement et sans bureaucratie inutile par l'intermédiaire de nos pages Web www.guede.com dans la rubrique **Service**. Aidez-nous pour que nous puissions vous aider. Pour identifier votre appareil en cas de réclamation, nous avons besoin du numéro de série, numéro de produit et l'année de fabrication. Toutes ces informations se trouvent sur la plaque signalétique. Pour avoir ces informations toujours à portée de main, veuillez les inscrire ici :

Numéro de série :
N° de commande :
Année de fabrication

Tél.: +49 (0) 79 04 / 700-360

Fax: +49 (0) 79 04 / 700-51999

E-mail: support@ts.guede.com

Informations importantes pour le client

Nous vous informons que l'appareil doit être retourné pendant la durée de la garantie ou après la garantie dans son emballage d'origine. Cette mesure permet d'éviter efficacement l'endommagement inutile lors du transport. L'appareil est protégé de façon optimale seulement dans l'emballage d'origine et son traitement continu est ainsi assuré.

Entretien et stockage

Maintenez la fente de ventilation et le corps sans poussières et impuretés.

Utilisez pour le nettoyage un chiffon doux et une solution savonneuse légère. Évitez le contact direct avec des produits de nettoyage agressifs. Il est interdit d'utiliser des produits agressifs, volatiles et caustiques.

Faites contrôler le broyeur de végétaux électrique une fois par an par un spécialiste qualifié agréé.

Protégez l'appareil de l'humidité et de la poussière.

Si vous n'utilisez pas l'appareil pendant une durée prolongée, rangez-le couvert à un endroit sec, sûr et inaccessible aux enfants.

Recherche des pannes

Le tableau indique les pannes possibles, leur cause probable et les possibilités de leur suppression. Si vous n'arrivez pas à résoudre le problème, faites appel à un spécialiste.



Avant tout entretien et nettoyage, arrêtez l'appareil et retirez la fiche de la prise.



Danger d'électrocution.

| Symptôme | Cause probable | Suppression |
|---|--|--|
| L'appareil ne tourne pas | Bac de ramassage mal fixé | Fixez correctement le bac de ramassage |
| | Trémie de remplissage mal montée | Montez correctement la trémie de remplissage |
| | Prise défectueuse | Utilisez une autre prise |
| | Rallonge défectueuse | Contrôlez ou remplacez le câble |
| | Le fusible s'est enclenché | Remplacez le fusible |
| | La protection contre la surcharge s'est enclenchée | Appuyez sur le bouton de la protection contre la surcharge (fig. A/2, fig. E/1) et supprimez le blocage selon la description figurant dans le chapitre „Fonctionnement“. |
| Le matériel à broyer n'est pas entraîné | Le matériel à broyer est mouillé et tendre | Pour insérer le matériel à broyer dans l'appareil, utilisez la pièce d'insertion. |
| | Le matériel à broyer est coincé dans l'appareil. | Retirez le matériel à broyer bloqué (portez toujours des gants de protection) |
| | | Appuyez sur le bouton de marche arrière ou retirez le blocage conformément à la description figurant dans le chapitre „Fonctionnement“. |

Úvod

Abyste ze svého nového elektrického drtiče zahradního odpadu měli co možná nejdéle radost, přečtěte si prosím před uvedením do provozu pečlivě návod k obsluze a přiložené bezpečnostní pokyny. Dále doporučujeme, abyste si návod k použití uschovali pro případ, že byste si později chtěli znovu připomenout funkce výrobku. V rámci neustálého dalšího vývoje výrobku si vyhrazujeme právo provádět technické změny za účelem vylepšení.
U tohoto dokumentu se jedná o originální návod k obsluze.

Objem dodávky

Přístroj vyjměte z přepravního obalu a zkontrolujte úplnost a existenci těchto dílů:

- **GH 2800 P**
- **plnicí násypka**
- **zasouvací díl**
- **sběrný vak resp. sběrný box**
- **originální návod k obsluze**

Pokud díly v dodávce chybí nebo jsou poškozené, obraťte se prosím na svého prodejce.

Stroj váží ve smontovaném stavu 23,5kg resp. 28kg. V případě potřeby zvedněte přístroj z přepravního obalu ve dvou.

Popis přístroje

Robustní tichý drtič s válcovací technikou a funkcí zpětného chodu. Ideální pro řezání větví a křovin, zahradní odpad je zpracováván na drobné štěpky současným řezáním noží a drcením válcem, což urychluje kompostování. Samočinné vtahování drceného materiálu do průměru 40 mm, přímý pohon a podpěťový vypínač.

GH 2800 #94064 (obr. E)

1. pojistka proti přetížení
2. tlačítko Stop (červené), vedle tlačítka Start (zelené)
3. tlačítko chodu vpřed a zpětného chodu
- 3A. funkce chodu vpřed
- 3B. funkce zpětného chodu
4. plnicí násypka
5. zástrčka
6. stavěcí šroub pro regulaci velikosti drceného materiálu (obr. H/13)
7. sběrný koš
8. boční držák sběrného koše
9. noha
10. transportní kolo
11. páka pro aretaci sběrného boxu (Pozor! Bez aretace je přístroj nefunkční)

Technické údaje

ELEKTRICKÝ DRTIČ ZAHRADNÍHO ODPADU GH 2800 #94064

| | |
|------------------------------|------------------------|
| Napětí/frekvence: | 230V~50Hz |
| Výkon motoru: | 2800W (P1;S6 40%)** |
| Max. otáčky motoru: | 2994 min ⁻¹ |
| Druh ochrany: | IPX4 |
| Max. průměr větve: | max. 40mm |
| Obsah sběrného vaku: | 60l |
| Hladina hluku: | L _{WA} 86dB * |
| Rozměry DxŠxV (v mm): | 640x485x860 |
| Hmotnost: | 28kg |

*

Informace o hlučnosti

Naměřené hodnoty zjištěny podle 2000/14/EG

(1,60m výška, 1m odstup) – tolerance měření +-3dB

**

Provozní režim S6 40% označuje profil zatížení 40 sekund zatížení a 60 sekund běh naprázdno, pro praktické využití je přípustný dlouhodobý provoz.

Všeobecné bezpečnostní pokyny



Tento návod k obsluze si pečlivě přečtěte. Seznamte se s ovládacími prvky a správným použitím přístroje. Návod k obsluze bezpečně uschovejte pro pozdější použití.

Bezpečná práce

Udržujte své pracoviště v pořádku!

Nepořádek na pracovišti může mít za následek úrazy.

Berte ohled na vlivy okolí

Přístroj nevystavujte dešti. Přístroj nepoužívejte ve vlhkém nebo mokřem prostředí. Zajistěte dobré osvětlení. Přístroj nepoužívejte v blízkosti hořlavých kapalin či plynů.

Ostatní osoby držte v bezpečné vzdálenosti!

Ostatní osoby, zejména děti nenechte dotýkat se přístroje a kabelu. Držte je v dostatečné vzdálenosti od svého pracoviště.

Svůj přístroj dobře ukládejte!

Přístroj, který nepoužíváte, byste měli uložit na suchém, uzamčeném místě mimo dosah dětí.

Svůj přístroj nepřetěžujte!

Pracujte v uvedeném rozsahu výkonu.

Používejte správný přístroj!

Přístroj nepoužívejte k účelům, ke kterým není určen.

Pečujte o svůj přístroj!

Dodržujte předpisy o údržbě a pokyny. Pravidelně kontrolujte kabel přístroje a v případě poškození jej nechte vyměnit u autorizovaného odborníka.

Pravidelně kontrolujte prodlužovací kabel a v případě poškození jej vyměňte. Rukojeti udržujte suché, beze stop oleje a tuku.

Buďte pozorní!

Dávejte pozor na to, co děláte. K práci přistupujte rozumně. Přístroj nepoužívejte, jste-li unavení.

VÝSTRAHA!

Použití jiného příslušenství může pro Vás znamenat riziko úrazu.

Svůj přístroj nechte opravit jen u elektrikáře!

Tento přístroj odpovídá příslušným bezpečnostním ustanovením. Opravy smí provádět pouze elektrikář s použitím originálních náhradních dílů, jinak to může pro uživatele znamenat riziko úrazu.

Bezpečnostní pokyny specifické pro přístroj



Před prací na řezacím mechanismu přístroj vypněte a vytáhněte zástrčku ze zásuvky.

Pokud se napájecí kabel během provozu přehřívá nebo poškodí, v žádném případě se jej nedotýkejte, nýbrž deaktivujte pojistku příslušného elektrického obvodu.



Přístroj nikdy nepoužívejte s poškozeným kabelem.



Noste ochranné rukavice, ochranné brýle, sluchátka, pevnou obuv a dlouhé kalhoty.

Delší drcený materiál, který vyčnívá z přístroje, se může při vtažení rázem vymrštit, proto udržujte dostatečný odstup a pracujte obezřetně.



Pozor na rotující řezací nůž. Ruce a nohy nikdy nestrkejte do otvoru. (obr. D)



Dbejte na to, aby okolostojící osoby nebyly zasaženy či zraněny odmrštěnými předměty.

Okolostojící osoby držte v bezpečné vzdálenosti od stroje.

Počkejte, až se všechny části přístroje zastaví, a teprve pak se jich dotkněte.



Přístroj nepoužívejte nikdy za deště.

Nikdy nestoupejte na sběrný box.



Během provozu nikdy nesahejte do plnicí násypky. Po vypnutí přístroj ještě několik sekund dobíhá.

Děti a osoby, které nebyly seznámeny s přístrojem, a osoby s omezenými fyzickými, smyslovými a duševními schopnostmi nesmí přístroj obsluhovat.

Před zapnutím musí být přístroj smontován podle přiloženého návodu.

Používejte vypínač FI a před každým použitím jej zkontrolujte.

Používejte jen prodlužovací kabely chráněné proti stříkající vodě a schválené pro venkovní použití.



Zástrčky a zásuvky se nikdy nedotýkejte vlhkýma či mokřýma rukama.

Napájecí a prodlužovací kabel nikdy nepřejíždějte a neskřípejte a ani za něj neškubete a netahete. Kabel chraňte před nadměrnými teplotami, olejem a ostrými hranami.



Během provozu se nesmí v okruhu 3 metrů zdržovat žádné osoby ani zvířata. Obsluha je v pracovní oblasti odpovědná vůči třetím osobám.

Používejte výhradně originální příslušenství.

Nenoste široký oděv, dlouhé šňůrky a kravaty.

Přístroj používejte na volném místě s rovným a pevným podkladem.



Přístroj nikdy nepoužívejte na dlážděném a štěrkovitěm podkladu. Vyhozený materiál může způsobit poranění.

Před uvedením do provozu zkontrolujte všechny šrouby, matice a jiné upevňovací díly z hlediska utažení a ochranná zařízení z hlediska správného umístění.

Vyměňte poškozené resp. nečitelné výstražné a informační tabule.

Před zapnutím se ujistěte, že je plnicí násypka prázdná.

Obličej a tělo mějte mimo dosah plnicí násypky.



Zabraňte přiblížení svých rukou, jiných částí těla a oblečení k plnicí násypce a vyhazovacímu otvoru. (obr. D)

Před zavěšením či vyvěšením sběrného vaku přístroj vypněte.

Zajistěte si vždy rovnováhu a bezpečný postoj. Nenaklánějte se příliš daleko dopředu a během plnění nestůjte nikdy výš než noha přístroje.



Udržujte vždy odstup od zóny výhozu.

S maximální pečlivostí dbejte na to, aby zpracováváný materiál neobsahoval kovové části, kameny, láhve, plechovky a jiné cizí předměty.

Přístroj ihned vypněte, pokud se do řezacího mechanismu dostane cizí předmět, přístroj vydává neobvyklé zvuky nebo začne vibrovat. Vytáhněte zástrčku ze zásuvky a postupujte takto:

- posuďte škodu
- vyměňte všechny poškozené části nebo je nechte opravit.
- zkontrolujte, zda jsou části volné, a případně je upevněte.

Nikdy se nepokoušejte přístroj opravit, a to ani tehdy, jste-li k tomu náležitě vyškoleni.

Dbejte na to, aby se zpracovaný materiál nehromadil ve vyhazovací šachtě; brání to transportu a může to způsobit zpětný náraz v plnicí násypce.

Je-li přístroj ucpaný, vypněte jej a počkejte, až se řezací mechanismus zastaví. Před vytažením drčeného materiálu z přístroje vytáhněte zástrčku ze zásuvky.

Zkontrolujte, zda jsou kryty a ochranná zařízení bez poškození a správně připevněna. Před použitím povedte případně nutnou údržbu či opravu.

Nikdy se nepokoušejte měnit nastavení otáček motoru. Pokud máte problém, obraťte se na odborníka.

Větrací štěrby udržujte vždy beze zbytků a jiných usazenin, abyste zabránili poškození motoru a možnému požáru. Stroj nikdy nezvedejte resp. nepřenašejte, pokud je motor v chodu.

Přístroj vypněte, počkejte, až se zastaví řezací mechanismus, a vytáhněte zástrčku vždy, když opouštíte pracoviště.

Přístroj během provozu nikdy nenaklápějte.

Přístroj nikdy nevystavujte dešti a vlhkosti. Přístroj uložte jen na suchém místě.

Nikdy se nepokoušejte vyřadit z provozu nuceně vypnutí.

Použití v souladu s určením

Přístroj je určen k drčení vláknitého a dřevitého zahradního odpadu za účelem kompostování. Sběrný vak resp. sběrný box je určen výhradně ke sběru (ne

k ukládání) rozdrčeného materiálu. Nikdy nestoupejte na sběrný box.

Každé jiné použití je použití v rozporu s určením. Za následné škody a úrazy výrobce neručí. Dbejte prosím na to, že naše přístroje nejsou konstruovány pro průmyslové použití.

Montáž GH 2800 #94064 (obr. F/G)

Pozor! Před údržbou, čištěním a montáží je třeba přístroj vypnout a vytáhnout zástrčku. Totéž je třeba udělat, je-li poškozen, nařiznut nebo zamotan napájecí kabel.

Dodržujte síťové napětí: napětí zdroje proudu musí odpovídat údajům na typovém štítku přístroje.

Prodlužovací kabel s malým průřezem vodiče výrazně snižuje výkonnost přístroje. U kabelů do 25m délky minimálně 3 x 1,5mm², u kabelů nad 25m délky minimálně 2,5mm². Pozor! Nesmí se používat nepředpisové prodlužovací kabely. Prodlužovací kabel, zástrčka a spojka musí být vodotěsné a schválené pro venkovní použití.

Kabelová spojení musí být suchá a nesmí ležet na zemi.

Pokud se používá kabelový bublen, je třeba jej odmotat.

U GH 2800 #94064 postupujte takto: (obr. F, G)

- Přístroj vyjměte z obalu (obr. F/2 a F/3)
- Vytáhněte sběrný box a připevněte nohy k přístroji (obr. F/4 a F/5)
- Připevněte podvozek a transportní kola (obr. F/6 a F/7).
- Těleso stroje dejte na podstavec (obr. G/8) (dodržujte bezpodmínečně obr. G/8-1 a G/8-2).
- Těleso stroje nyní připevněte k podstavci. (obr. G/9)
- Sběrný box dejte pod přístroj (obr. G/10) a zajistěte pákou k aretaci sběrného boxu (G/10-1 a G/10-2) Pozor! Bez aretace nefunkční.

Provoz

Přístroj postavte vždy na pevný a vodorovný podklad. Přístroj nikdy nenaklápějte ani jím nepohybuje, pokud je motor v chodu.

Pozor! Motor po vypnutí dobíhá.

Odstraňte zeminu z kořenových balů a zabraňte vniknutí cizích předmětů jako např. kamenů, skla, kovů, plastů nebo textilií do plnicí násypky a tudíž do přístroje a řezacího válce., přístroj by se mohl poškodit.

Plnicí násypka musí být prázdná.

Zapnutí

Stiskněte zelené tlačítko Start (obr. A/3) resp. (obr. E/2)

Vypnutí

Stiskněte červené tlačítko Stop (obr. A/3) resp. (obr. E/2)

Pojistka proti opětovnému rozběhu

Pojistka proti opětovnému rozběhu brání náhlému rozběhu přístroje po výpadku proudu.

Zpětný chod

Stiskněte a držte tlačítko zpětného chodu (obr. A/4), (obr. A/4a) a podle provedení modelu navíc zelené tlačítko Start

(obr. A/3) resp. (obr. E/2), řezací válec běží pak v opačném směru a uvolňuje zablokovaný materiál.

Pojistka proti přetížení

Je-li přístroj vystaven příliš velkému zatížení (např. zablokování řezacího válce), vede to po několika sekundách k zastavení přístroje.

Pracovní pokyny

Přísun materiálu

Drcený materiál pouze vkládejte, rotující řezací válec jej samočinně vtáhne.

- **Vkládejte jen tolik drceného materiálu, aby se plnicí násypka neucpala.**
- **Nedrtě měkký odpad bez pevné konzistence, nýbrž jej rovnou kompostujte.**
- **Dbejte na to, aby drcený materiál padal bez překážek do sběrného boxu resp. sběrného vaku – nebezpečí zahlcení!**
- **Optimálních výsledků dosáhnete, když budete drtit čerstvé větve krátce po odříznutí.**

Seřízení přítlačné desky

Přítlačná deska je kalibrována výrobcem a nevyžaduje před prvním uvedením do provozu žádné seřízení. Seřízení přítlačné desky je nutné z důvodu opotřebení, pokud se např. větve do sebe řetězovitě zakliňují a nelze je bezvadně drtit.

V tomto případě postupujte takto:



Při zapnutém motoru otáčejte seřizovacím knoflíkem (obr. A/9 resp. obr. E/6) nebo obr. H/13 v malých krocích ve směru hodinových ručiček tak, aby bylo slyšet lehké tření. Řezací válec zbrousí přítlačnou desku na správnou vzdálenost. Seřídte ji jen tak, aby se neopotřebila zbytečně rychle.

Označení

Bezpečnost produktu:

| | |
|--|--|
|  | |
| Produkt odpovídá příslušným normám EU | |

Zákazy:





| | |
|--|---|
|  |  |
| Zákaz tahání za zástrčku! | Chraňte před deštěm a vlhkostí! |

Výstraha:



| | |
|--|---|
|  |  |
| Výstraha/pozor | Výstraha před nebezpečným elektrickým napětím |
|  |  |
| Výstraha před odmrštěnými předměty | Výstraha! Rotující přístroj představuje riziko úrazu! |
|  |  |

| | |
|-------------------------------|---|
| Nevhodné pro vnitřní prostory | Okolostojící osoby držte v bezpečné vzdálenosti od stroje |
|-------------------------------|---|



Příkazy:

| | |
|---|---|
|  |  |
| Všeobecná zákazová značka | Před použitím si přečtěte návod k obsluze |
|  |  |
| Používejte ochranné brýle a sluchátka | Používejte ochranné rukavice |





Ochrana životního prostředí:

| | |
|--|---|
|  |  |
| Odpad zlikvidujte odborně tak, abyste neškodili životnímu prostředí. | Obalový materiál z lepenky lze odevzdat za účelem recyklace do sběrný. |
|  | |
| Vadné a/nebo likvidované elektrické či elektronické přístroje musí být odevzdaný do příslušných sběrů. | |

Obal:

| | |
|---|---|
|  |  |
| Chraňte před vlhkem | Obal musí směřovat nahoru |
|  | |
| Interseroh-Recycling | |

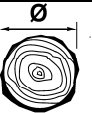
Technické údaje:

| | |
|---|---|
|  |  |
| Přípojka | Hmotnost |
|  | IPX4 |
| Max. příkon | Druh ochrany |
|  |  |
| Průměr větve | Obsah sběrného vaku resp. sběrného boxu |

Záruka

Záruční doba činí 12 měsíců při průmyslovém použití, 24 měsíců pro spotřebitele a začíná dnem nákupu přístroje.

Záruka se vztahuje výhradně na nedostatky způsobené vadou materiálu nebo výrobní vadou. Při reklamaci v záruční době je třeba přiložit originální doklad o koupi s datem prodeje.

Do záruky nespadá neodborné použití jako např. přetížení přístroje, použití násilí, poškození cizím zásahem nebo cizími předměty, nedodržení návodu k použití a montáži a normální opotřebení.

Zbytková nebezpečí a ochranná opatření

Elektrická zbytková nebezpečí:

| Ohrožení | Popis | Ochranné(á) opatření |
|----------------------------|--------------------------------------|--|
| Přímý elektrický kontakt | Úder elektrickým proudem | Ochranný vypínač proti chybovému proudu FI |
| Nepřímý elektrický kontakt | Úder elektrickým proudem přes médium | Ochranný vypínač proti chybovému proudu FI |

Ostatní ohrožení:

| Ohrožení | Popis | Ochranné(á) opatření |
|--------------------------------------|--|---|
| Odmrštěné předměty | Drcený materiál, cizí předměty a podobně mohou být vymrštěny z přístroje a způsobit poranění | Noste vždy rukavice a ochranné brýle. Vy a okolostojící osoby dodržujte dostatečný bezpečnostní odstup |
| Uklouznutí, klopýtnutí nebo pád osob | Samotný napájecí kabel a přístroj může být příčinou klopýtnutí. | Podle typu instalace přijměte příslušná protioopatření. (vhodné místo instalace, označení místa instalace atd.) |

Chování v případě nouze

Zaveďte úrazu odpovídající potřebnou první pomoc a vyzvěte co možná nejdříve kvalifikovanou lékařskou pomoc. Chraňte zraněného před dalšími úrazy a uklidněte jej.

Kvůli případné nehodě musí být na pracovišti vždy po ruce lékárnička první pomoci dle DIN 13164. Materiál, který si z lékárničky vezmete, je třeba ihned doplnit. Pokud požadujete pomoc, uveďte tyto údaje:

1. Místo nehody
2. Druh nehody
3. Počet zraněných
4. Druh zranění

Likvidace

Pokyny pro likvidaci vyplývají z piktogramů umístěných na přístroji resp. obalu. Popis jednotlivých významů najdete v kapitole „Označení“.

Likvidace přepravního obalu

Obal chrání přístroj před poškozením při přepravě. Obalové materiály jsou zvoleny zpravidla podle jejich šetrnosti vůči životnímu prostředí a způsobu likvidace a lze je proto recyklovat. Vrácení obalu do oběhu materiálu šetří suroviny a snižuje náklady na likvidaci odpadů. Části obalu (např. fólie, styropor) mohou být nebezpečné pro děti. **Existuje riziko udušení!** Části obalu uschovejte mimo dosah dětí a co nejdříve zlikvidujte.

Požadavky na obsluhu

Obsluha si musí před použitím přístroje pozorně přečíst návod k obsluze.

Kvalifikace

Kromě podrobného poučení odborníkem není pro používání přístroje nutná žádná speciální kvalifikace.

Minimální věk

Na přístroji smí pracovat jen osoby, jež dosáhly 16 let. Výjimku představuje využití mladistvých, pokud se toto děje během profesního vzdělávání za účelem dosažení dovednosti pod dohledem školitele.

Školení

Používání přístroje vyžaduje pouze odpovídající poučení odborníkem resp. návodem k obsluze. Speciální školení není nutné.

Servis

Máte technické otázky? Reklamací? Potřebujete náhradní díly nebo návod k obsluze?

Na naší domovské stránce www.guede.com Vám v oddílu **Servis** pomůžeme rychle a nebyrokraticky. Prosím pomozte nám pomoci Vám. Aby bylo možné Váš přístroj v případě reklamacie identifikovat, potřebujeme sériové číslo, objednávací číslo a rok výroby. Všechny tyto údaje najdete na typovém štítku. Abyste měli tyto údaje vždy po ruce, zapište si je prosím dole.

Sériové číslo:

Objednávací číslo:

Rok výroby:

Tel.: +49 (0) 79 04 / 700-360
Fax: +49 (0) 79 04 / 700-51999
E-Mail: support@ts.guede.com

Důležité informace pro zákazníka

Upozorňujeme, že vrácení během záruční doby nebo i po záruční době je třeba zásadně provést v originálním obalu. Tímto opatřením se účinně zabrání zbytečnému poškození při dopravě a jeho často spornému vyřízení. Přístroj je optimálně chráněn jen v originálním obalu, a tím je zajištěno plynulé zpracování.

Údržba a úschova

Vzduchovou štěrbinu a těleso udržujte bez prachu a nečistot.

K čištění používejte měkký hadřík a jemný mýdlový roztok. Zabráňte přímému kontaktu přístroje s agresivními čisticími prostředky. Nesmíte používat agresivní, těkavé a žíravé čisticí prostředky.

Elektrický drtič zahradního odpadu nechte jednou ročně zkontrolovat kvalifikovaným autorizovaným odborníkem.

Přístroj je třeba chránit před vlhkostí a prachem.

Pokud přístroj déle nepoužíváte, uložte jej zakrytý na suchém, bezpečném, pro děti nepřístupném místě.

Vyhledávání poruch

Tabulka ukazuje možné poruchy, jejich možnou příčinu a možnosti jejich odstranění. Pokud problém přesto nemůžete odstranit, přizvěte si na pomoc odborníka.



Před údržbou a čištěním přístroj vypněte a vytáhněte zástrčku.



Nebezpečí úderu elektrickým proudem.

| Symptom | Možná příčina | Odstranění |
|-----------------------------|---|---|
| Stroj neběží | Sběrný box není správně vložen | Sběrný box správně namontujte |
| | Plnicí násypka není správně namontována | Plnicí násypku správně namontujte |
| | Vadná zásuvka | Použijte jinou zásuvku |
| | Poškozený prodlužovací kabel | Zkontrolujte resp. vyměňte kabel |
| | Pojistka sepnula | Vyměňte pojistku |
| Drcený materiál není vtažen | Pojistka proti přetížení sepnula | Stiskněte tlačítko pojistky proti přetížení (obr. A/2, obr. E/1) a odstraňte zablokování podle popisu v kapitole „Provoz“. |
| | Drcený materiál je mokrá a měkký | K zasunutí drceného materiálu do stroje použijte zasouvací díl |
| | Drcený materiál se vzpřičil ve stroji | Odstraňte zablokovaný drcený materiál (noste vždy bezpečnostní rukavice) Stiskněte tlačítko zpětného chodu resp. odstraňte zablokování podle popisu v kapitole „Provoz“. |

Úvod

Aby ste zo svojho nového elektrického drviča záhradného odpadu mali čo možno najdlhšie radosť, prečítajte si, prosím, pred uvedením do prevádzky pozorne návod na obsluhu a priložené bezpečnostné pokyny. Ďalej odporúčame, aby ste si návod na použitie uschovali pre prípad, že by ste si neskôr chceli znovu pripomenúť funkcie výrobku. V rámci neustáleho ďalšieho vývoja výrobku si vyhradzuje právo vykonávať technické zmeny s cieľom vylepšenia.

Pri tomto dokumente ide o originálny návod na obsluhu.

Objem dodávky

Prístroj vyberte z prepravného obalu a skontrolujte úplnosť a existenciu týchto dielov:

- **GH 2800 P**
- **plniaca násypka**
- **zasúvací diel**
- **zberný vak, resp. zberný box**
- **originálny návod na obsluhu**

Ak diely v dodávke chýbajú alebo sú poškodené, obráťte sa, prosím, na svojho predajcu.

Stroj váži v zmontovanom stave 23,5 kg, resp. 28 kg. V prípade potreby zdvihnite prístroj z prepravného obalu v dvojici.

Popis prístroja

Robustný tichý drvič s valcovacou technikou a funkciou spätného chodu. Ideálny na rezanie vetiev a krovín, záhradný odpad je spracovávaný na drobné štiepky súčasným rezaním nožmi a drvením valcom, čo urýchľuje kompostovanie. Samočinné vťahovanie drveného materiálu do priemeru 40 mm, priamy pohon a podpäťový vypínač.

GH 2800 #94375 (obr. E)

1. poistka proti preťaženiu
2. tlačidlo Stop (červené), vedľa tlačidlo Štart (zelené)
3. tlačidlo chodu vpred a spätného chodu
- 3A. funkcia chodu vpred
- 3B. funkcia spätného chodu
4. plniaca násypka
5. zástrčka
6. nastavovacia skrutka na reguláciu veľkosti drveného materiálu (obr. H/13)
7. zberný kôš
8. bočný držiak zberného koša
9. noha
10. transportné koleso
11. páka na aretáciu zberného boxu (Pozor! Bez aretácie je prístroj nefunkčný)

Technické údaje

ELEKTRICKÝ DRVIČ ZÁHRADNÉHO ODPADU GH 2800 #94375

| | |
|----------------------------------|-------------------------|
| Napätie/frekvencia: | 230 V ~ 50 Hz |
| Výkon motora: | 2 800 W (P1;S6 40 %) ** |
| Max. otáčky motora: | 2 994 min ⁻¹ |
| Druh ochrany: | IPX4 |
| Max. priemer vetvy: | max. 40 mm |
| Obsah zberného vaku: | 60 l |
| Hladina hluku: | L _{WA} 86 dB * |
| Rozmery D × Š × V (v mm): | 640 × 485 × 860 |
| Hmotnosť: | 28 kg |

*

Informácie o hlučnosti

Namerané hodnoty zistené podľa 2000/14/EG

(1,60 m výška, 1 m odstup) – tolerancia merania ±3 dB

**

Prevádzkový režim S6 40 % označuje profil zaťaženia – 40 sekúnd zaťaženia a 60 sekúnd beh naprázdno, na praktické využitie je prípustná dlhodobá prevádzka.

Všeobecné bezpečnostné pokyny



Tento návod na obsluhu si pozorne prečítajte. Oboznámte sa s ovládacími prvkami a správnym použitím prístroja. Návod na obsluhu bezpečne uschovajte pre neskoršie použitie.

Bezpečná práca

Udržujte svoje pracovisko v poriadku!

Neporiadok na pracovisku môže mať za následok úrazu.

Berte ohľad na vplyvy okolia

Prístroj nevystavujte dažďu.

Prístroj nepoužívajte vo vlhkom alebo mokrom prostredí.

Zaistite dobré osvetlenie.

Prístroj nepoužívajte v blízkosti horľavých kvapalín či plynov.

Ostatné osoby držte v bezpečnej vzdialenosti!

Ostatné osoby, najmä deti nenechajte dotýkať sa prístroja a kábla. Držte ich v dostatočnej vzdialenosti od svojho pracoviska.

Svoj prístroj dobre ukladajte!

Prístroj, ktorý nepoužívate, by ste mali uložiť na suchom, uzamknutom mieste mimo dosahu detí.

Svoj prístroj nepreťažujte!

Pracujte v uvedenom rozsahu výkonu.

Používajte správny prístroj!

Prístroj nepoužívajte na účely, na ktoré nie je určený.

Starajte sa o svoj prístroj!

Dodržiujte predpisy o údržbe a pokyny.

Pravidelne kontrolujte kábel prístroja a v prípade poškodenia ho nechajte vymeniť u autorizovaného odborníka.

Pravidelne kontrolujte predlžovací kábel a v prípade poškodenia ho vymeňte. Rukováti udržiavajte suché, bez stôp oleja a tuku.

Buďte pozorní!

Dávajte pozor na to, čo robíte. K práci pristupujte rozumne. Prístroj nepoužívajte, ak ste unavení.

VÝSTRAHA!

Použitie iného príslušenstva môže pre vás znamenať riziko úrazu.

Svoj prístroj nechajte opraviť len u elektrikára!

Tento prístroj zodpovedá príslušným bezpečnostným ustanoveniam. Opravy smie vykonávať iba elektrikár s použitím originálnych náhradných dielov, inak to môže pre používateľa znamenať riziko úrazu.

Bezpečnostné pokyny špecifické pre prístroj



Pred prácou na rezacom mechanizme prístroj vypnite a vytiahnite zástrčku zo zásuvky.

Ak sa napájací kábel počas prevádzky prereže alebo poškodí, v žiadnom prípade sa ho nedotýkajte, ale deaktivujte poistku príslušného elektrického obvodu.



Prístroj nikdy nepoužívajte s poškodeným káblom.



Noste ochranné rukavice, ochranné okuliare, slúchadlá, pevnú obuv a dlhé nohavice.

Dlhší drvený materiál, ktorý vyčnieva z prístroja, sa môže pri vŕtaní rázom vymrštiť, preto udržujte dostatočný odstup a pracujte obozretne.



Pozor na rotujúci rezací nôž. Ruky a nohy nikdy nestrkajte do otvoru (obr. D).



Dbajte na to, aby okolostojace osoby neboli zasiahnuté či zranené odmrštenými predmetmi.

Okolostojace osoby držte v bezpečnej vzdialenosti od stroja.

Počkajte, až sa všetky časti prístroja zastavia, a až potom sa ich dotknite.



Prístroj nepoužívajte nikdy za dažďa.

Nikdy nestúpajte na zberný box.



Počas prevádzky nikdy nesiahajte do plniacej násypky. Po vypnutí prístroj ešte niekoľko sekúnd dobieha.

Deti a osoby, ktoré neboli oboznámené s prístrojom, a osoby s obmedzenými fyzickými, zmyslovými a duševnými schopnosťami nesmú prístroj obsluhovať.

Pred zapnutím musí byť prístroj zmontovaný podľa priloženého návodu.

Používajte vypínač FI a pred každým použitím ho skontrolujte.

Používajte len predlžovacie káble chránené proti striekajúcej vode a schválené na vonkajšie použitie.



Zástrčky a zásuvky sa nikdy nedotýkajte vlhkými či mokrymi rukami.

Cez napájací a predlžovací kábel nikdy neprechádzajte, neprištikujte ho a ani zaň nešklbte a neťahajte. Kábel chráňte pred nadmernými teplotami, olejom a ostrými hranami.



Počas prevádzky sa nesmú v okruhu 3 metrov zdržiavať žiadne osoby ani zvieratá. Obsluha je v pracovnej oblasti zodpovedná voči tretím osobám.

Používajte výhradne originálne príslušenstvo.

Nenoste široký odev, dlhé šnúry a kravaty.

Prístroj používajte na voľnom mieste s rovným a pevným podkladom.



Prístroj nikdy nepoužívajte na dláždenom a štrkovitom podklade. Vyhodený materiál môže spôsobiť poranenie.

Pred uvedením do prevádzky skontrolujte všetky skrutky, matice a iné upevňovacie diely z hľadiska utiahnutia a ochranné zariadenia z hľadiska správneho umiestnenia. Vymeňte poškodené, resp. nečitateľné výstražné a informačné tabule.

Pred zapnutím sa uistite, že je plniaca násypka prázdna.

Tvár a telo majte mimo dosahu plniacej násypky.



Zabráňte priblíženiu svojich rúk, iných častí tela a oblečenia k plniacej násypke a vyhadzovaciemu otvoru (obr. D).

Pred zavesením či vyvesením zberného vaku prístroj vypnite.

Zaistite si vždy rovnováhu a bezpečný postoj. Nenakláňajte sa príliš ďaleko dopredu a počas plnenia nestojte nikdy vyššie než noha prístroja.



Udržujte vždy odstup od zóny vyhadzovania.

S maximálnou starostlivosťou dbajte na to, aby spracovávaný materiál neobsahoval kovové časti, kamene, fľaše, plechovky a iné cudzie predmety.

Prístroj ihneď vypnite, ak sa do rezacieho mechanizmu dostane cudzí predmet, prístroj vydáva neobvyklé zvuky alebo začne vibrovať. Vytiahnite zástrčku zo zásuvky a postupujte takto:

- posúďte škodu,
- vymeňte všetky poškodené časti alebo ich nechajte opraviť,
- skontrolujte, či sú časti voľné, a prípadne ich upevnite.

Nikdy sa nepokúšajte prístroj opraviť, a to ani vtedy, ak ste na to náležite vyškolení.

Dbajte na to, aby sa spracovaný materiál nehromadil vo vyhadzovacej šachtě; bráni to transportu a môže to spôsobiť spätný náraz v plniacej násypke.

Ak je prístroj upchatý, vypnite ho a počkajte, až sa rezací mechanizmus zastaví. Pred vytiahnutím drveného materiálu z prístroja vytiahnite zástrčku zo zásuvky.

Skontrolujte, či sú kryty a ochranné zariadenia bez poškodenia a správne pripevnené. Pred použitím urobte prípadne nutnú údržbu či opravu.

Nikdy sa nepokúšajte meniť nastavenie otáčok motora. Ak máte problém, obráťte sa na odborníka.

Vetracie štrbiny udržiavajte vždy bez zvyškov a iných usadenín, aby ste zabránili poškodeniu motora a možnému požiaru. Stroj nikdy nezdvíhajte, resp. neprenášajte, ak je motor v chode.

Prístroj vypnite, počkajte, až sa zastaví rezací mechanizmus, a vytiahnite zástrčku vždy, keď opúšťate pracovisko.

Prístroj počas prevádzky nikdy nenakláňajte.

Prístroj nikdy nevystavujte dažďu a vlhkosti. Prístroj uložte len na suchom mieste.

Nikdy sa nepokúšajte vyradiť z prevádzky nútené vypnutie.

Použitie v súlade s určením

Prístroj je určený na drvenie vlákňitého a drevitého záhradného odpadu s cieľom kompostovania. Zberný vak, resp. zberný box je určený výhradne na zber (nie na ukladanie) rozdrveného materiálu. Nikdy nestúpajte na zberný box.

Každé iné použitie je použitie v rozpore s určením. Za následné škody a úrazy výrobca neručí. Dbajte, prosím, na to, že naše prístroje nie sú konštruované na priemyselné použitie.

Montáž GH 2800 #94375 (obr. F/G)

Pozor! Pred údržbou, čistením a montážou je potrebné prístroj vypnúť a vytiahnuť zástrčku. To isté je potrebné urobiť, ak je poškodený, narezaný alebo zamotaný napájací kábel.

Dodržiujte sieťové napätie: napätie zdroja prúdu musí zodpovedať údajom na typovom štítku prístroja.

Predlžovací kábel s malým prierezom vodiča výrazne znižuje výkonnosť prístroja. Pri kábloch do 25 m dĺžky minimálne $3 \times 1,5 \text{ mm}^2$, pri kábloch nad 25 m dĺžky minimálne $2,5 \text{ mm}^2$. Pozor! Nesmú sa používať nepredpisové predlžovacie káble. Predlžovací kábel, zástrčka a spojka musia byť vodotesné a schválené na vonkajšie použitie.

Káblové spojenia musia byť suché a nesmú ležať na zemi.

Ak sa používa káblový bubon, je potrebné ho odmotat'.

Pri GH 2800 #94375 postupujte takto: (obr. F, G)

- Prístroj vyberte z obalu (obr. F/2 a F/3).
- Vytiahnite zberný box a pripevnite nohy k prístroju (obr. F/4 a F/5).
- Pripevnite podvozok a transportné kolesá (obr. F/6 a F/7).
- Teleso stroja dajte na podstavec (obr. G/8) (dodržiujte bezpodmienečne obr. G/8-1 a G/8-2).
- Teleso stroja teraz pripevnite k podstavcu (obr. G/9).
- Zberný box dajte pod prístroj (obr. G/10) a zaistíte pákou na aretáciu zberného boxu (G/10-1 a G/10-2) Pozor! Bez aretácie nefunkčné.

Prevádzka

Prístroj postavte vždy na pevný a vodorovný podklad. Prístroj nikdy nenakláňajte ani ním nepohybujte, ak je motor v chode.

Pozor! Motor po vypnutí dobieha.

Odstráňte zeminu z koreňových balov a zabráňte vniknutiu cudzích predmetov, ako napr. kameňov, skla, kovov, plastov alebo textílií do plniacej násypky a teda do prístroja a rezacieho valca, prístroj by sa mohol poškodiť.

Plniaca násypka musí byť prázdna.

Zapnutie

Stlačte zelené tlačidlo Štart (obr. A/3), resp. (obr. E/2)

Vypnutie

Stlačte červené tlačidlo Stop (obr. A/3), resp. (obr. E/2)

Poistka proti opätovnému rozbehu

Poistka proti opätovnému rozbehu bráni náhlemu rozbehu prístroja po výpadku prúdu.

Spätný chod

Stlačte a držte tlačidlo spätného chodu (obr. A/4), (obr. A/4a) a podľa vyhotovenia modelu navyše zelené tlačidlo Štart (obr. A/3), resp. (obr. E/2), rezací valec beží potom v opačnom smere a uvoľňuje zablokovaný materiál.

Poistka proti preťaženiu

Ak je prístroj vystavený príliš veľkému zaťaženiu (napr. zablokovanie rezacieho valca), vedie to po niekoľkých sekundách k zastaveniu prístroja.

Pracovné pokyny

Prísun materiálu

Drvený materiál iba vkladajte, rotujúci rezací valec ho samočinne vtiahne.

- Vkladajte len toľko dreveného materiálu, aby sa plniaca násypka neupchala.
- Nedrvt'e mäkký odpad bez pevnej konzistencie, ale ho rovno kompostujte.
- Dbajte na to, aby drevený materiál padal bez prekážok do zberného boxu, resp. zberného vaku – nebezpečenstvo zahľadnia!
- Optimálne výsledky dosiahnete, keď budete drviť čerstvé vetvy krátko po odrezaní.

Nastavenie prítláčnej dosky

Prítláčná doska je kalibrovaná výrobcom a nevyžaduje pred prvým uvedením do prevádzky žiadne nastavenie. Nastavenie prítláčnej dosky je nutné z dôvodu opotrebenia, ak sa napr. vetvy do seba reťazovito zakliňujú a nie je možné ich bezchybne drviť.

V tomto prípade postupujte takto:



Pri zapnutom motore otáčajte nastavovacím gombíkom (obr. A/9, resp. obr. E/6) alebo obr. H/13 v malých krokoch v smere hodinových ručičiek tak, aby bolo počuť ľahké trenie. Rezací valec zbrúsi prítláčnú dosku na správnu vzdialenosť. Nastavte ju len tak, aby sa neopotrebila zbytočne rýchlo.

Označenie

Bezpečnosť produktu:

| | |
|--|--|
|  | |
| Produkt zodpovedá príslušným normám EÚ | |





Zákazy:

| | |
|--|---|
|  |  |
| Zákaz ťahania za zástrčku! | Chráňte pred dažďom a vlhkosťou! |



Výstraha:

| | |
|--|---|
|  |  |
| Výstraha/pozor | Výstraha pred nebezpečným elektrickým napätím |
|  |  |
| Výstraha pred odmrštenými predmetmi | Výstraha! Rotujúci prístroj predstavuje riziko úrazu! |
|  |  |
| Nevhodné pre vnútorné priestory | Okolostojace osoby držte v bezpečnej vzdialenosti od stroja |



Príkazy:

| | |
|---|---|
|  |  |
| Všeobecná zákazová značka | Pred použitím si prečítajte návod na obsluhu |
|  |  |
| Používajte ochranné okuliare a slúchadlá | Používajte ochranné rukavice |





Ochrana životného prostredia:

| | |
|--|---|
|  |  |
| Odpad zlikvidujte odborne tak, aby ste neškodili životnému prostrediu. | Obalový materiál z lepenky je možné odovzdať s cieľom recyklácie do zberne. |
|  | |
| Chybné a/alebo likvidované elektrické či elektronické prístroje sa musia odovzdať do príslušných zberní. | |

Obal:

| | |
|---|--|
|  |  |
| Chráňte pred vlhkom | Obal musí smerovať hore |
|  | |
| Interseroh-Recycling | |

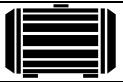
Technické údaje:

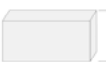
| | |
|---|---|
|  |  |
| Prípojka | Hmotnosť |
|  | IPX4 |
| Max. príkon | Druh ochrany |
|  |  |
| Priemer vetvy | Obsah zberného vaku, resp. zberného boxu |

Záruka

Záručná lehota je 12 mesiacov pri priemyselnom použití, 24 mesiacov pre spotrebiteľa a začína dňom nákupu prístroja.

Záruka sa vzťahuje výhradne na nedostatky spôsobené chybou materiálu alebo výrobnou chybou. Pri reklamácií v záručnej lehote je potrebné priložiť originálny doklad o kúpe s dátumom predaja.

Do záruky nepatrí neodborné použitie, ako napr. preťaženie prístroja, použitie násilia, poškodenie cudzím

zásahom alebo cudzími predmetmi, nedodržanie návodu na použitie a montáž a normálne opotrebenie.

Zvyškové nebezpečenstvá a ochranné opatrenia**Elektrické zvyškové nebezpečenstvá:**

| Ohrozenie | Popis | Ochranné opatrenie(ia) |
|-----------------------------|------------------------------------|---|
| Priamy elektrický kontakt | Zásah elektrickým prúdom | Ochranný vypínač proti chybovému prúdu FI |
| Nepriamy elektrický kontakt | Úder elektrickým prúdom cez médium | Ochranný vypínač proti chybovému prúdu FI |

Ostatné ohrozenia:

| Ohrozenie | Popis | Ochranné opatrenie(ia) |
|--|---|---|
| Vymrštené predmety | Drevený materiál, cudzie predmety a podobne môžu byť vymrštené z prístroja a spôsobiť poranenie | Noste vždy rukavice a ochranné okuliare. Vy a okolostojace osoby dodržujte dostatočný bezpečnostný odstup |
| Pošmyknutie, potknutie sa alebo pád osôb | Samotný napájací kábel a prístroj môže byť príčinou potknutia sa. | Podľa typu inštalácie prijmite príslušné protiopatrenia. (vhodné miesto inštalácie, označenie miesta inštalácie atď.) |

Správanie v prípade núdze

Zavedte úrazu zodpovedajúcu potrebnú prvú pomoc a vyzvite čo možno najrýchlejšie kvalifikovanú lekársku pomoc.
Chráňte zraneného pred ďalšími úrazmi a upokojte ho.

Pre prípadnú nehodu musí byť na pracovisku vždy poruke lekárnička prvej pomoci podľa DIN 13164. Materiál, ktorý si z lekárničky vezmete, je potrebné ihneď doplniť.

Ak požadujete pomoc, uveďte tieto údaje:

1. Miesto nehody
2. Druh nehody
3. Počet zranených
4. Druh zranenia

Likvidácia

Pokyny na likvidáciu vyplývajú z piktogramov umiestnených na prístroji, resp. obale. Popis jednotlivých významov nájdete v kapitole „Označenia“.

Likvidácia prepravného obalu

Obal chráni prístroj pred poškodením pri preprave. Obalové materiály sú zvolené spravidla podľa ich šetrnosti voči životnému prostrediu a spôsobu likvidácie a je možné ich preto recyklovať.

Vrátenie obalu do obehu materiálu šetrí suroviny a znižuje náklady na likvidáciu odpadov.

Časti obalu (napr. fólia, styropor) môžu byť nebezpečné pre deti. **Existuje riziko udusenía!**

Časti obalu uschovajte mimo dosahu detí a čo najrýchlejšie zlikvidujte.

Požiadavky na obsluhu

Obsluha si musí pred použitím prístroja pozorne prečítať návod na obsluhu.

Kvalifikácia

Okrem podrobného poučenia odborníkom nie je na používanie prístroja nutná žiadna špeciálna kvalifikácia.

Minimálny vek

Na prístroji smú pracovať len osoby, ktoré dosiahli 16 rokov. Výnimku predstavuje využitie mladistvých, ak sa to deje počas profesijného vzdelávania s cieľom dosiahnutia zručností pod dohľadom školiteľa.

Školenie

Používanie prístroja vyžaduje iba zodpovedajúce poučenie odborníkom, resp. návodom na obsluhu. Špeciálne školenie nie je nutné.

Servis

Máte technické otázky? Reklamáciu? Potrebujete náhradné diely alebo návod na obsluhu?

Na našej domovskej stránke www.guede.com vám v oddiele **Servis** pomôžeme rýchlo a nebyrokraticky. Pomôžte nám, prosím, aby sme mohli pomôcť vám. Aby bolo možné váš prístroj v prípade reklamácie identifikovať, potrebujeme sériové číslo, objednávacie číslo a rok výroby. Všetky tieto údaje nájdete na typovom štítku. Aby ste mali tieto údaje vždy poruke, zapíšte si ich, prosím, dole.

Sériové číslo:

Objednávacie číslo:

Rok výroby:

Tel.: +49 (0) 79 04 / 700-360

Fax: +49 (0) 79 04 / 700-51999

E-mail: support@ts.guede.com

Dôležité informácie pre zákazníka

Upozorňujeme, že vrátenie počas záručnej lehoty alebo i po záručnej lehote je potrebné zásadne vykonať v originálnom obale. Týmto opatrením sa účinne zabráni zbytočnému poškodeniu pri doprave a často spornému vybaveniu. Prístroj je optimálne chránený len v originálnom obale, a tým je zaistené plynulé spracovanie.

Údržba a úschova

Vzduchovú štrbinu a teleso udržiajte bez prachu a nečistôt.

Na čistenie používajte mäkkú handričku a jemný mydlový roztok. Zabráňte priamemu kontaktu prístroja s agresívnymi čistiacimi prostriedkami. Nesmiete používať agresívne, prchavé a žieravé čistiace prostriedky.

Elektrický drvič záhradného odpadu nechajte raz ročne skontrolovať kvalifikovaným autorizovaným odborníkom.

Prístroj je potrebné chrániť pred vlhkosťou a prachom.

Ak prístroj dlhšie nepoužívate, uložte ho zakrytý na suchom, bezpečnom, pre deti neprístupnom mieste.

Vyhľadávanie porúch

Tabuľka ukazuje možné poruchy, ich možnú príčinu a možnosti ich odstránenia. Ak problém napriek tomu nemôžete odstrániť, prizvite si na pomoc odborníka.



Pred údržbou a čistením prístroj vypnite a vytiahnite zástrčku.



Nebezpečenstvo úrazu elektrickým prúdom.

| Symptóm | Možná príčina | Odstránenie |
|--------------------------------------|--|--|
| Stroj nebeží | Zberný box nie je správne vložený | Zberný box správne namontujte |
| | Plniaca násypka nie je správne namontovaná | Plniacu násypku správne namontujte |
| | Chybná zásuvka | Použite inú zásuvku |
| | Poškodený predlžovací kábel | Skontrolujte, resp. vymeňte kábel |
| | Poistka zopla | Vymeňte poistku |
| Drvený materiál nie je vtiahnutý | Poistka proti preťaženiu zopla | Stlačte tlačidlo poistky proti preťaženiu (obr. A/2, obr. E/1) a odstráňte zablokovanie podľa popisu v kapitole „Prevádzka“. |
| | Drvený materiál je mokry a mäkký | Na zasunutie drveného materiálu do stroja použite zasúvací diel |
| Drvený materiál sa vzpričil v stroji | Drvený materiál sa vzpričil v stroji | Odstráňte zablokovaný drvený materiál (noste vždy bezpečnostné rukavice) |
| | | Stlačte tlačidlo spätného chodu, resp. odstráňte zablokovanie podľa popisu v kapitole „Prevádzka“. |

Inleiding

Om van uw nieuwe elektrische tuinhakselaar zo lang mogelijk plezier te hebben, bevelen wij u aan de gebruiksaanwijzing en de bijgesloten veiligheidsinstructie voor het in bedrijf stellen zorgvuldig te lezen. Verder wordt aanbevolen de gebruiksaanwijzing te bewaren voor het geval dat de functies van het apparaat later nogmaals in het geheugen ververst moeten worden. In het kader van een continue productontwikkeling behouden wij ons het recht voor technische wijzigingen aan te brengen.

Dit document betreft de originele gebruiksaanwijzing.

Levering

Neem het apparaat uit de transportverpakking en controleer de volledigheid en de aanwezigheid van de volgende onderdelen:

- **GH 2800 P**
- **Vultrechter**
- **Duwstok**
- **Opvangzak, resp. opvangbox**
- **Originele gebruiksaanwijzing**

Indien onderdelen uit de levering beschadigd zijn, neem dan contact met uw handelaar op.

De machine weegt in gemonteerde staat 23,5 kg, resp. 28 kg. Til het apparaat bij behoefte met z'n tweeën uit de transportverpakking.

Beschrijving van het apparaat

Stevige, stille tuinhakselaar met walstechniek en teruglooppuntie. Ideaal voor boom- en struiktakken, het hakselgoed wordt door persen en snijden verkleind hetgeen het composteren versnelt. Zelfstandige intrek van het hakselmateriaal tot 40 mm Ø, directe aandrijving en uitschakeling bij overbelasting.

GH 2800 #94375 (afb. E)

1. Overbelastingsbeveiliging
2. Stoptoets (rood), daarnaast starttoets (groen)
3. Voorloop- en teruglooptoets
- 3A. Voorlooppuntie
- 3B. Teruglooppuntie
4. Vultrechter
5. Netstekker
6. Stelschroef voor regeling van de grootte van het hakselmateriaal (afb. H/13)
7. Opvangkorf
8. Zijwaartse houder voor opvangkorf
9. Voet
10. Transportwiel
11. Hendel voor vergrendeling van de opvangbox. (Let op! Zonder vergrendeling geen functie van het apparaat.)

Technische gegevens

ELEKTRISCHE TUINHAKSELAAR 2800 #94375

| | |
|----------------------------------|------------------------|
| Aansluiting/Frequentie: | 230 V~50 Hz |
| Motorvermogen: | 2800 W (P1;S6 40%)** |
| Max. motortoerental: | 2994 min ⁻¹ |
| Beveiligingsklasse: | IPX4 |
| Max. takkendiameter: | max. 40 mm |
| Inhoud vangzak: | 60 l |
| Opgave geluidsniveau: | L _{WA} 86dB * |
| Afmetingen LxBxH (in mm): | 640x485x860 |
| Gewicht: | 28 kg |

*

Informatie over het geluid

Meetwaarden vastgesteld overeenkomstig 2000/14 EG (1,60 m hoogte, 1 m afstand – meettolerantie +3dB)

**

De bedrijfscyclus S6 40% geeft een belastingprofiel aan dat 40 seconden belasting en 60 seconden leegloop aanneemt, voor praktische gebruik is continubedrijf toegestaan.

Algemene veiligheidsinstructies



Lees deze gebruiksaanwijzing zorgvuldig door. Maakt u zich met de bedieningselementen en het juiste gebruik van het apparaat vertrouwd. Bewaar de gebruiksaanwijzing goed voor later gebruik.

Veilig werken

Houd de werkomgeving op orde!

Wanorde op de werkplek kan ongevallen tot gevolg hebben.

Houd rekening met omgevingsinvloeden

Plaats het apparaat niet in de regen.

Gebruik het apparaat niet in een vochtige of natte omgeving. Zorg voor een goede verlichting.

Gebruik het apparaat niet in de buurt van brandbare vloeistoffen of gassen.

Houd andere personen op afstand!

Laat andere personen, speciaal kinderen, het apparaat of het snoer niet aanraken. Houd ze op afstand van de werkomgeving.

Juiste opslag!

Niet in gebruik zijnde apparaten moeten op een droge, afgesloten plaats en buiten het bereik van kinderen opgeslagen worden.

Overbelast uw apparaat niet!

Werk binnen het aangegeven vermogen.

Gebruik het juiste apparaat!

Gebruik het apparaat niet voor doeleinden waarvoor deze niet bestemd is.

Onderhoud uw apparaat zorgvuldig!

Volg de onderhoudsvorschriften en de aanwijzingen.

Controleer regelmatig het elektrische snoer van het apparaat en laat het bij beschadigingen door een erkende vakman vervangen.

Controleer de verlengkabels regelmatig en vervang deze, als ze zijn beschadigd.

Houd de handgrepen droog en vrij van olie en vet.

Wees oplettend!

Let op wat er gedaan wordt. Ga met verstand te werk.

Gebruik het apparaat niet bij vermoeidheid.

WAARSCHUWING!

Het gebruik van andere accessoires kan letselgevaar betekenen.

Laat uw apparaat door een vakkundige persoon repareren!

Dit apparaat voldoet aan de desbetreffende veiligheidsbepalingen. Reparaties mogen uitsluitend door een vakkundige persoon uitgevoerd worden waarbij originele reserveonderdelen gebruikt dienen te worden; in ander geval kunnen ongevallen voor de gebruiker ontstaan.

Veiligheidsinstructies specifiek voor dit apparaat



Schakel voor het werken aan het snijmechanisme het apparaat uit en neem de netstekker uit het stopcontact.

Indien de netkabel tijdens het gebruik doorgesneden of beschadigd wordt, raak deze dan in geen geval aan maar deactiveer de zekering van het betreffende elektrische circuit.



Gebruik het apparaat nooit met een beschadigde kabel.



Draag beschermende handschoenen, een veiligheidsbril, gehoorbescherming, vast schoeisel en een lange broek.

Boven het apparaat uitstekend lang hakselmateriaal kan bij intrekken rondslaan, houd voldoende afstand en werk met aandacht.



Gevaar door het draaiende snijmes. Handen of voeten nooit in de opening steken (afb. D).



Let er op dat in de buurt staande personen niet door wegslingerende delen geraakt worden of verwond raken.

Houd in de buurt staande personen op een veilige afstand van de machine.

Wacht tot alle onderdelen van het apparaat stilstaan voordat u het apparaat vastpakt.



Gebruik het apparaat nooit tijdens regen.

Ga nooit op de opvangbox staan.



Grijp nooit tijdens het gebruik in de vultrechter! Na het uitschakelen draait het apparaat noch enige seconden door!

Kinderen of personen die met het apparaat niet vertrouwd zijn en personen met beperkte fysieke, sensorische of geestelijke bekwaamheden is het bedienen van het apparaat verboden.

Voor de inschakeling dient het apparaat volgens de bijgesloten aanwijzingen gemonteerd te worden.

Fl-schakelaar gebruiken en deze vóór iedere gebruik controleren.

Een uitsluitend voor buitenwerkzaamheden toegestane, tegen spuitwater beschermde, verlengkabel gebruiken.



Stekker en stopcontact nooit met natte of vochtige handen aanraken.

Nooit over de netkabel of verlengkabel rijden, pletten, er aan rukken of trekken. De kabel tegen hitte, olie en scherpe kanten beschermen.



Tijdens het gebruik mogen in een cirkel van 3 meter geen personen of dieren verblijven. De bedienende persoon is in zijn werkomgeving verantwoordelijk tegenover derden.

Gebruik enkel originele onderdelen.

Draag geen wijde kleding, hangende linten of dassen.

Gebruik het apparaat op een vrije plaats met een vlakke en vaste ondergrond.



Gebruik het apparaat nooit op een bestraapte of kiezelachtige ondergrond. Het uitgeworpen materiaal kan letsels veroorzaken.

Controleer voor de ingebruikneming alle schroeven, moeren en overige bevestigingspunten op vaste aandraaiing evenals de beschermingsonderdelen op goede plaatsing. Vervang beschadigde, resp. onleesbare waarschuwings- en instructieplaatjes.

Controleer voor het inschakelen dat de vultrechter vrij is.

Houdt uw gezicht en lichaam op afstand van de vultrechter.



Verhinder dat uw handen, andere lichaamsdelen of kleding te dicht bij het vultrechter of de uitwerpopening komen (afb. D).

Schakel het apparaat uit voordat de opvangzak geplaatst of verwijderd wordt.

Zorg altijd voor een stabiel evenwicht en een veilige positie. Buig niet te ver naar voren en sta tijdens het vullen nooit hoger dan de voet van het apparaat.



Houd altijd afstand van de uitwerpzone.

Let maximaal zorgvuldig op dat er geen metalen delen, stenen, flessen, dozen en andere vreemde voorwerpen in het te bewerken materiaal ingeklemd zijn.

Indien het snijmechanisme door een vreemd voorwerp wordt getroffen, het apparaat ongewone geluiden maakt of begint te vibreren, schakel het apparaat dan onmiddellijk uit. Neem de netstekker uit het stopcontact en ga als volgt te werk:

- Beoordeel de schade.
- Vervang alle beschadigde onderdelen of laat deze repareren.
- Controleer of onderdelen los zitten en bevestig deze eventueel.

Probeer nooit het apparaat te repareren behalve in het geval dat u de benodigde opleiding hiervoor hebt.

Let er op dat het bewerkte materiaal zich niet in de uitwerpzone opstapelt; dit beperkt het uitwerpen en kan tot een terugslag in het vultrechter leiden.

Indien het apparaat verstopt raakt, schakel deze dan uit en wacht tot het snijwerk stopt. Neem de stekker uit het stopcontact voordat u uit het apparaat het hakselgoed verwijdert.

Controleer of afdekkingen en beschermende onderdelen onbeschadigd en juist geplaatst zijn. Voer voor het gebruik eventueel noodwendige onderhouds- of reparatiewerkzaamheden uit.

Probeer niet de instelling van het toerental van de motor te wijzigen. Indien een probleem ontstaat, raadpleeg een vakman.

Houd de beluchtingsleuven altijd vrij van resten of overige aankloeking om een beschadiging van de motor of een mogelijke brand te verhinderen.

Til of draag nooit de machine met draaiende motor.

Schakel het apparaat uit, wacht tot het snijwerk stopt enneem de netstekker uit het stopcontact altijd voordat u de werkomgeving verlaat.

Kiep het apparaat nooit tijdens het gebruik.

Stel het apparaat nooit aan regen of vocht bloot. Bewaar het apparaat enkel op een droge plaats.

Probeer in geen geval de nooduitschakeling buiten bedrijf te zetten.

Gebruik volgens de bepalingen

Het apparaat is bestemd voor het voor compost bestemde verkleinen van vezel- en houtachtig afval uit particuliere- en hobbytuinen. De opvangzak, resp. opvangbox is uitsluitend voor de opname (niet voor bewaring) van het gehakselde materiaal geschikt. Ga nooit op de opvangbox staan.

Ieder ander gebruik geldt als niet volgens deze gebruiksregels. De producent is voor de eventuele hieruit ontstane schade niet aansprakelijk. Let er op dat onze apparaten niet voor industrieel gebruik zijn bestemd.

Montage GH 2800 #94375 (afb. F/G)

Let op! Voor onderhouds-, schoonmaak- en montagewerkzaamheden dient het apparaat uitgeschakeld te zijn en de netstekker uitgenomen te worden. Hetzelfde dient gedaan te worden, indien de stroomkabel beschadigd, aangesneden of opgewikkeld werd.

Netspanning opvolgen: de spanning van de stroombron moet met de gegevens op het typeplaatje van het apparaat overeenkomen.

Een verlengkabel met te kleine doorsnede veroorzaakt een duidelijke verlaging van het vermogen van het apparaat. Bij kabels tot 25 m lengte minimaal 3 x 1,5 mm², bij kabels langer dan 25 m minimaal 2,5 mm². Let op! Niet volgens voorschrift gebruikte verlengkabels mogen niet gebruikt worden. Verlengkabel, stekker en koppeling dienen waterdicht te zijn en voor gebruik buiten toegelaten te zijn.

Kabelverbindingen dienen droog te zijn en zouden niet op de grond mogen liggen.

Indien een kabeltrommel wordt gebruikt, dient deze geheel uitgerold te zijn.

Ga met de GH 2800 P #94375 als volgt te werk (afb. F, G):

- Neem het apparaat uit de verpakking (afb. F/2 en F/3).
- Neem de opvangbox uit en breng, zoals afgebeeld, de voeten aan het apparaat aan (afb. F/4 en F/5).
- Breng, zoals op de afb. F/6 en F/7 te zien is, het onderstel en de transportwielen aan.
- Plaats, zoals op de afb. G/8 te zien is, het machinehuis op de onderbouw (beslist afb. G/8-1 en G/8-2 opvolgen).
- Bevestig nu het machinehuis op de onderbouw (afb. G/9).
- Positioneer de opvangbox onder het apparaat (afb. G/10) en vergrendel de opvangbox d.m.v. de vergrendelingshendel van de opvangbox (G/10-1 en G/10-2). Let op! Zonder vergrendeling geen functie.

Gebruik

Plaats het apparaat altijd waterpas op een vaste ondergrond. Kiep of beweeg het apparaat nooit met een draaiende motor.

Let op! De motor draait na het uitschakelen noch na.

Verwijder de grond uit wortelballen en vermijd dat vreemde voorwerpen, zoals stenen, glas, metalen, kunststoffen of textielmaterialen, in de vultrechter en daardoor in het apparaat en de snijwals komen; het apparaat kan beschadigd worden.

De vultrechter moet leeg zijn.

Inschakelen

Druk op de groene starttoets (afb. A/3, resp. afb. E/2).

Uitschakelen

Druk op de rode stop-toets (afb. A/3, resp. afb. E/2).

Beveiliging tegen ongewenste aanloop

De beveiliging tegen ongewenste aanloop verhindert een plotselinge aanloop van het apparaat na een stroomuitval.

Terugloop

Druk en houd de teruglooptoets ingedrukt (afb. A/4, afb. A/4a) en afhankelijk van de modeluitvoering aanvullend de groene starttoets (afb. A/3, resp. afb. E/2); de snijwals loopt dan in de omgekeerde richting en maakt het geblokkeerde materiaal los.

Overbelastingsbeveiliging

Indien het apparaat voor een hoge belasting gebruikt wordt (bijv. blokkering van de snijwals), leidt het na enige seconden tot stilstand van het apparaat.

Werkinstructies

Materiaaltoevoer

Voer het hakselgoed geleidelijk toe, door de draaiende snijwals wordt het materiaal vanzelf naar binnen getrokken.

- **Voer enkel zoveel hakselmateriaal toe dat de vultrechter niet verstopt raakt.**
- **Haksel geen zachte afvalmaterialen zonder vaste consistentie maar composteer deze direct.**
- **Let er op dat het gehakselde materiaal zonder hinder in de opvangbox, resp. opvangzak kan vallen – gevaar van verstopping!**
- **Optimale resultaten worden bereikt, indien verse takken kort na het snijden worden gehakseld.**

Aandrukplaat nastellen

De aandrukplaat is door de producent al ingesteld en hoeft voor de eerste ingebruikneming niet ingesteld te worden. Het nastellen van de aandrukplaat is wegens slijtage noodzakelijk, als bijv. takken kettingachtig samenhangen en daardoor niet goed gehakseld kunnen worden.

Ga daarbij als volgt te werk:



Draai bij de draaiende motor de instelknop (afb. A/9, resp. afb. E/6) of afb. H/13 in kleine stappen mee in de richting van de klokwijzers tot een licht slijpgeluid te horen is. De snijwals slijpt de aandrukplaat op de juiste afstand. Nastellen alleen zo ver als nodig is, omdat anders de aandrukplaat onnodig snel verslijt.

Aanduidingen

Productveiligheid:

| | |
|---|--|
|  | |
| Het product is conform de desbetreffende normen van de Europese Gemeenschap | |

Verboden:

| | |
|---|---|
|  |  |
| Aan de netkabel trekken verboden! | Tegen regen en vocht beschermen! |

Waarschuwing:

| | |
|--|--|
|  |  |
| Waarschuwing/Let op | Waarschuwing voor gevaarlijke elektrische spanning |
|  |  |
| Waarschuwing voor weggeslingerde onderdelen | Waarschuwing! Draaiend werktuig Letselgevaar! |
|  |  |
| Niet geschikt voor binnengebruik | Houd in de buurt staande personen op een veilige afstand van de machine |



Aanwijzingen:

| | |
|---|---|
|  |  |
| Algemene gebodsaanwijzing | Vóór het gebruik gebruiksaanwijzing lezen |
|  |  |
| Oog- en gehoorbeschermers gebruiken | Veiligheidshandschoenen gebruiken |

Milieubescherming:

| | |
|---|--|
|  |  |
| Afval niet in het milieu, maar vakkundig verwijderen | Verpakkingsmateriaal van karton bij de daarvoor bestemde recyclingplaatsen afleveren |
|  | |
| Beschadigde en/of verwijderde elektrische of elektronische apparaten bij de daarvoor bestemde recyclingplaatsen afleveren | |

Verpakking:

| | |
|---|---|
|  |  |
| Tegen vocht beschermen | Verpakkingsoriëntering - boven |

| | |
|--|--|
|  | |
| Interseroh-Recycling | |

Technische gegevens:

| | |
|--|---|
|  |  |
| Aansluiting | Gewicht |
|  | IPX4 |
| Max. vermogenopname: | Beveiligingsklasse |
|  |  |
| Ø takkeninvoer | Inhoud opvangzak, resp. opvangbox |

Garantie

De garantieperiode is 12 maanden bij commercieel gebruik en 24 maanden voor eindgebruikers en begint met de datum van aankoop van het apparaat.

De garantie heeft uitsluitend betrekking op onvolkomenheden die op materiaal- en/of productiefouten zijn terug te voeren. Bij een claim betreffende een onvolkomenheid, in de zin van garantie, dient de aankoopfactuur - die de verkoopdatum bewijst - met de aankoopdatum bijgesloten te worden.

Uitgesloten van garantie zijn verkeerd gebruik, zoals bijv. overbelasting van het apparaat, gebruik van geweld, beschadigingen door vreemde invloeden of vreemde voorwerpen evenals het niet naleven van gebruiks- en montageaanwijzingen en normale slijtage.

Overige gevaren en beschermende maatregelen

Elektrische gevaren

| Bedreiging | Beschrijving | Beschermingsmaatregel(en) |
|-----------------------------|------------------------------|---------------------------|
| Direct elektrisch contact | Stroomsschok. | Foutstroomschakelaar FI. |
| Indirect elektrisch contact | Stroomsschok door vloeistof. | Foutstroomschakelaar FI. |

Overige bedreigingen

| Bedreiging | Beschrijving | Beschermingsmaatregel(en) |
|------------------------|--|--|
| Uitgeworpen voorwerpen | Hakselgoed, vreemde voorwerpen e.d. kunnen uit het apparaat weggeslingerd worden en letsels veroorzaken. | Draag steeds handschoenen en een veiligheidsbril. Houd rondom staande personen op voldoende en veilige afstand. |

| | | |
|---|---|---|
| Uitglijden, struikelen of vallen van personen | De netkabel en het apparaat zelf kunnen struikelgevaar betekenen. | Neem hiervoor desbetreffende maatregelen (een geschikte opstelplaats, het met opschriften kenmerken van deze plaats, etc.). |
|---|---|---|

Handelswijze in noodgeval

Tref de noodzakelijke maatregelen om éérste hulp te verlenen, die met het letsel overeenkomt en vraag zo snel mogelijk gekwalificeerde medische hulp aan.

Bescherm gewonde personen voor overig letsel en stel ze gerust.

Voor het eventueel plaatsvinden van een ongeval zou altijd een verbandtrommel, volgens DIN 13164, op de werkplaats beschikbaar moeten zijn. Het uit de verbandtrommel genomen materiaal dient onmiddellijk aangevuld te worden.

Indien u hulp vraagt, geef de volgende gegevens door:

1. Plaats van het ongeval
2. Soort van het ongeval
3. Aantal gewonden mensen
4. Soort verwondingen

Verwijdering

De verwijdering instructies zijn met pictogrammen aangegeven die op de machine, resp. op de verpakking, te vinden zijn. Een beschrijving van de afzonderlijke betekenissen is in het hoofdstuk "Aanduiding" te vinden.

Verwijdering van de transportverpakking

De verpakking beschermt het apparaat tegen transportschades. De verpakkingsmaterialen zijn meestal volgens milieuvriendelijke en verwijderingstechnische standpunten gekozen en derhalve recyclebaar.

Het terugbrengen van de verpakking naar de materiaalomloop spaart grondstoffen en verlaagt de afvalhoeveelheden.

Verpakkingsdelen (bijv. folies, styropor) kunnen voor kinderen gevaarlijk zijn. **Er bestaat verstikkingsgevaar!** Bewaar de verpakking buiten het bereik van kinderen en verwijder deze zo snel mogelijk.

Eisen aan de bedienende persoon

De bedienende persoon moet, vóór het gebruik van het apparaat, de gebruiksaanwijzing goed gelezen hebben.

Kwalificatie

Behalve een uitvoerige instructie door vakkundig verkooppersoneel is er geen speciale kwalificatie voor het gebruik van de machine nodig.

Minimale leeftijd

Het apparaat mag slechts door personen gebruikt worden van 16 jaar of ouder. Uitzondering hierop is het gebruik door jeugdige personen bij een beroepsopleiding ter verkrijging van vaardigheid en indien dit onder toezicht van een opleider plaats vindt.

Scholing

Voor het gebruik van het apparaat is passend onderricht voldoende. Een speciale scholing is niet noodzakelijk.

Service

Hebt u **technische vragen? Een reclamatie? Hebt u reserveonderdelen of een gebruiksaanwijzing nodig?**

Op onze website www.guede.com in **Service** helpen wij u snel en niet-bureaucratisch verder. Help ons om u te helpen, a.u.b. Om uw apparaat in geval van reclamatie te kunnen identificeren hebben wij het serienummer evenals artikelnummer en productiejaar nodig. Deze gegevens vindt u op het typeplaatje. Vul deze gegevens hieronder in om deze altijd bij de hand te hebben.

Serienummer:

Artikelnummer:

Productiejaar:

Tel.: +49 (0) 79 04 / 700-360

Fax: +49 (0) 79 04 / 700-51999

E-mail: support@ts.guede.com

Belangrijke informatie voor klanten

Houd er rekening mee dat een retourzending, binnen of ook buiten de garantieperiode, principieel in de originele verpakking uitgevoerd zou moeten worden. Door deze maatregel worden onnodige transportschaden en hun vaak controversiële regelgevingen effectief vermeden. Enkel in de originele doos is uw apparaat optimaal beschermd en blijft daardoor een soepele verwerking gewaarborgd.

Onderhoud en bewaring

Houd luchtopeningen en motorbehuizing stof- en vuilvrij.

Gebruik voor het reinigen een zacht doekje en een milde zeepoplossing. Vermijd een direct contact van krassende reinigingsmiddelen met het apparaat. U mag geen agressieve, vluchtige of bijtende reinigingsmiddelen gebruiken.

Laat de elektrische tuinhakselaar één keer per jaar door een gekwalificeerde en geautoriseerde vakman controleren.

Het apparaat moet tegen vocht en stof beschermd worden. Bij een langduriger niet gebruik, het apparaat afgedekt op een droge, veilige en voor kinderen niet toegankelijke plaats bewaren.

Oplossen van storingen

De tabel geeft mogelijke fouten aan evenals een mogelijke oorzaken en oplossingen daarvan. Indien u het probleem toch niet kunt verhelpen, kunt u een vakman raadplegen.



Voor onderhouds- en schoonmaakwerkzaamheden het apparaat uitschakelen en de netstekker uitnemen.



Gevaar van een elektrische schok.

| Verschijnsels | Mogelijke oorzaak | Oplossing |
|------------------------------------|--|---|
| Machine draait niet | Opvangbox niet goed bevestigd. | Opvangbox juist monteren. |
| | Vultrechter niet juist gemonteerd. | Vultrechter juist monteren. |
| | Stopcontact defect. | Ander stopcontact gebruiken. |
| | Verlengkabel is beschadigd. | Kabel controleren, eventueel vervangen. |
| | Zekering is afgeslagen. | Zekering vervangen. |
| Overlastbeveiliging is afgeslagen. | Toets overlastbeveiliging (afb. A/2, afb. E/1) gebruiken en blokkering, zoals onder "Gebruik" beschreven, verwijderen. | |

| | | |
|-----------------------------------|---------------------------------|---|
| Hakselgoed wordt niet ingetrokken | Hakselgoed is nat en zacht | Gebruik de duwstok om het hakselgoed verder in de machine te duwen. |
| | Hakselgoed klemt in de machine. | Blokkerend hakselgoed verwijderen (draag altijd veiligheidshandschoenen). |
| | | De teruglooptoets gebruiken, resp. blokkering, zoals onder "Gebruik" beschreven, verwijderen. |

Premessa

Per poter essere soddisfatti della Vostra nuova trituratrice elettrica dei rifiuti di giardino per il periodo più lungo possibile, prima di metterlo in funzione leggere attentamente il Manuale d'Uso e le istruzioni di sicurezza in allegato, per favore. Consigliamo in più di conservare il Manuale d'Uso per caso in cui avreste i dubbi sulle funzioni dell'apparecchio in futuro. Per i motivi dello sviluppo continuo del prodotto ci riserviamo il diritto di esecuzione delle modifiche tecniche per lo scopo di miglioramento dello stesso.

Questo documento rappresenta il Manuale d'Uso originale.

Volume della fornitura

Estrarre l'apparecchio dall'imballo da trasporto e controllare la sua integrità e la presenza delle seguenti parti:

- **GH 2800 P**
- **tramoggia d'alimentazione**
- **parte d'innesto**
- **sacco e/o box di raccolta**
- **originale del Manuale d'Uso**

In caso delle parti mancanti nella fornitura oppure difettose, rivolgersi al Vostro venditore, per favore.

Apparecchio assemblato pesa 23,5 kg oppure 28 kg. In caso di necessità estrarre l'apparecchio dall'imballo sollevandolo in due.

Descrizione dell'apparecchio

Tritratrice robusta silenziosa con la tecnica a rulli e la funzione di retromarcia. Ideale per tritare i rami e cespugli; i rifiuti di giardino sono lavorati in piccoli pezzi, essendo tagliati dai coltelli e subito triturati dal rullo, ciò accelera la putrefazione. Tiro automatico del materiale da tritare dentro l'apparecchio fino al diametro di 40 mm, azionamento diretto e l'interruttore a sottotensione.

GH 2800 #94375 (fig. E)

1. fusibile al sovraccarico
2. pulsante Start (verde), pulsante Stop (rosso)
3. pulsante di marcia avanti e di retromarcia
- 3A. funzione di marcia avanti
- 3B. funzione di retromarcia
4. tramoggia d'alimentazione
5. spina
6. vite d'arresto di regolazione della granulometria del materiale tritato (fig. H/13)
7. cesto di raccolta
8. portasacco laterale
9. piede
10. ruota di trasporto
11. leva d'arresto del box di raccolta (Attenzione! L'apparecchio senza l'arresto non è funzionante.)

Dati tecnici

TRITRATRICE DEI RIFIUTI DI GIARDINO GH 2800 #94375

| | |
|--------------------------------------|-------------------------|
| Tensione/frequenza: | 230V~50Hz |
| Potenza del motore: | 2800W (P1;S6 40%)** |
| Max. giri del motore: | 2.994 min ⁻¹ |
| Tipo di protezione: | IPX4 |
| Max. diametro del ramo: | 40 mm |
| Volume del sacco di raccolta: | 60l |
| Livello del rumore: | L _{WA} 86dB * |
| Dimensioni LxLxH (in mm): | 640x485x860 |
| Peso: | 28 kg |

*

Informazioni sulla rumorosità

I valori rilevati verificati secondo 2000/14/CE (1,60 m altezza, 1 m distanza) – tolleranza +/- 3 dB

**

Regime d'esercizio S6 40% indica il profilo di carico 40 sec e 60 sec per marcia a vuoto; è ammissibile per l'uso pratico l'esercizio di tempo lungo.

Istruzioni di sicurezza generali



Leggere attentamente questo Manuale d'Uso. Prendere in conoscenza gli elementi di comando e l'uso corretto dell'apparecchio. Conservare il Manuale d'Uso per le future consultazioni.

Lavoro sicuro

Mantenere pulita la zona di lavoro!

Posto di lavoro disordinato può condurre all'incidente.

Riguardare agli impatti dell'ambiente.

Non sottoporre l'apparecchio alla pioggia.

Non utilizzare l'apparecchio nell'ambiente umido e/o bagnato.

Assicurare la buona illuminazione.

Non utilizzare l'apparecchio in vicinanza dei liquidi infiammabili oppure gas.

Le altre persone tenere in distanza sicura!

Non permettere che le altre persone, soprattutto i bambini tocchino l'apparecchio e il cavo. Mantenerne in distanza sufficiente dalla zona di lavoro.

Conservare bene l'apparecchio!

L'apparecchio non utilizzato dovrebbe essere conservato nel luogo asciutto, chiuso, fuori la portata dei bambini.

Non sovraccaricare l'apparecchio!

Lavorare in gamma di potenza indicata

Utilizzare l'apparecchio giusto!

Non utilizzare l'apparecchio per gli scopi, per i cui non è destinato.

Trattare l'apparecchio con cura!

Rispettare le prescrizioni per la manutenzione e le istruzioni.

Controllare periodicamente il cavo dell'apparecchio e nel caso di danneggiamento far sostituirlo del professionista qualificato.

Controllare periodicamente il cavo di prolunga, sostituirlo se danneggiato. I manichi mantenere asciutti, senza le tracce dell'olio e/o grasso.

Porre l'attenzione!

Porre attenzione a ciò, che state facendo. Lavorare razionalmente. Non utilizzare l'apparecchio, quando siete stanchi.

AMMONIMENTO!

L'applicazione degli accessori non adatti può costituire il pericolo delle ferite.

Far riparare l'apparecchio solo dall'elettricista!

Questo apparecchio è conforme alle relative istituzioni di sicurezza. Le riparazioni deve eseguire solo l'elettricista che utilizzerà i ricambi originali, altrimenti ciò potrebbe rappresentare il rischio dell'incidente dell'Utente.

Istruzioni di sicurezza specifiche per l'apparecchio



Prima di lavorare sul meccanismo di taglio spegnere l'apparecchio e sconnettere la spina dalla presa.

In caso di taglio del cavo d'alimentazione durante l'esercizio oppure danneggiamento, non toccarlo in nessun caso ma disattivare il fusibile del circuito elettrico relativo.



Mai utilizzare l'apparecchio con cavo difettoso.



Indossare i mezzi di protezione come guanti, occhiali, cuffie, calzatura rigida e pantaloni lunghi.

Mantenere la distanza sufficiente e lavorare con attenzione perché il materiale da tritare più lungo, sporgente dall'apparecchio, può oscillare al trascinamento.



Attenzione al coltello in rotazione. Mai mettere le mani e/o piedi nel foro d'alimentazione (fig. D).



Attendersi a che le persone circostanti non siano colpite dagli oggetti lanciati.

Tenere le persone circostanti in distanza sicura dall'apparecchio.

Attendere finché tutte le parti dell'apparecchio si fermano e toccarle appena dopo.



Mai utilizzare l'apparecchio in pioggia

Mai salire sul box di raccolta.



Mai mettere le mani nella tramoggia d'alimentazione con l'apparecchio in funzione. Dopo lo spegnimento l'apparecchio gira ancora alcuni secondi!

L'apparecchio non deve essere utilizzato dai bambini e dalle persone non aventi la conoscenza dell'apparecchio e dalle persone di capacità fisica, mentale ecc. limitate.

Prima di messa in funzione, l'apparecchio deve essere assemblato secondo le istruzioni in allegato.

Utilizzare l'interruttore FI e controllarlo prima di ogni uso.

Utilizzare solo i cavi di prolunga protetti ai spruzzi d'acqua, e provati per l'uso esterno.



MAI toccare le prese né spine con le mani umide e/o bagnate.

Mai passare sul cavo d'alimentazione e di prolunga, non schiacciarlo, né piegarlo oppure tirarlo con la forza. Proteggere il cavo alle temperature elevate, olio ed angoli vivi.



Con l'apparecchio in funzione non devono sostare in circostanza di 3 m né le persone né gli animali. L'operatore assume la responsabilità dei terzi presenti in zona di lavoro.

Utilizzate esclusivamente gli accessori originali.

Non indossare gli indumenti larghi, corde lunghe né cravatte.

Esercitare l'apparecchio all'aperto, sul suolo piano e rigido.



Mai utilizzare l'apparecchio sul suolo di lastrico oppure pietrisco. Il materiale lanciato può provocare le ferite.

Prima di messa in esercizio controllare tutte le viti, dadi ed altri elementi di fissaggio, se serrati, e montaggio corretto dei dispositivi di protezione. Sostituire le etichette d'avviso ed informative, se danneggiate oppure illeggibili.

Assicurarsi prima di accensione che la tramoggia di riempimento sia vuota.

Tenere la faccia e il corpo fuori la portata della tramoggia.



Evitare che le mani, le altre parti del corpo e gli indumenti si avvicinino alla tramoggia oppure al boccone di scarico (fig. D).

Spegnere l'apparecchio prima di agganciare / sganciare il sacco di raccolta.

Assicurare la posizione del corpo sicura e mantenere sempre l'equilibrio. Non inclinarsi troppo in avanti ed al riempimento non stare mai più alti di piede dell'apparecchio.



Mantenere sempre la distanza dal foro di lancio.

Attendersi con massima cura a che il materiale lavorato non contenga le parti metalliche, pietre, bottiglie ed altri corpi estranei.

Spegnere immediatamente l'apparecchio in caso di caduta del corpo estraneo nel meccanismo di taglio, quando emette i rumori strani oppure comincia a vibrare.

Sconnettere la spina dalla presa e procedere come segue:

- valutare il danno
- cambiare tutte le parti difettose, farne riparare eventualmente.
- controllare il fissaggio e serraggio delle parti, fissarle e serrarle eventualmente.

Mai tentare riparare l'apparecchio, anche nel caso in cui siete adeguatamente istruiti.

Badare a che il materiale lavorato non si accumuli nel canale di scarico, ciò impedisce il trasporto e può provocare il retrocolpo nella tramoggia.

Spegnere l'apparecchio intasato ed attendere finché si ferma il meccanismo di taglio. Sconnettere la spina dalla presa prima di estrarre il materiale tritato dall'apparecchio.

Controllare che i carter e dispositivi di sicurezza non presentano i danni e sono correttamente montati. Eseguire eventualmente prima dell'uso la manutenzione necessaria oppure la riparazione.

Mai tentare di cambiare l'impostazione dei giri del motore. Avendo il problema, rivolgersi al professionista.

Le fessure di ventilazione mantenere sempre ben pulite, senza polvere ed altri sedimenti, per evitare i danni sul motore e l'incendio possibile.

Mai sollevare oppure spostare l'apparecchio con il motore in marcia.

Abbandonando il luogo di lavoro spegnere prima l'apparecchio, attendere che si ferma il meccanismo di taglio e sconnettere sempre la spina dalla presa.

Mai inclinare l'apparecchio in funzione.

Sottoporlo MAI alla pioggia ed umidità. Depositare l'apparecchio solo nel luogo asciutto.

Mai tentare di escludere la funzione di spegnimento in emergenza.

Uso in conformità alla destinazione

L'apparecchio è destinato al tritramento dei rifiuti dal giardino fibrosi e legnosi per gli scopi di creazione del terriccio. Il sacco / box di raccolta è destinato esclusivamente alla raccolta (non deposito) del materiale triturato. Mai salire sul box di raccolta.

Ogni altro uso non è conforme alla destinazione. Il costruttore non assume la responsabilità dei successivi danni e delle ferite. Tenere presente che i nostri apparecchi non sono costruiti per l'uso industriale.

Montaggio GH 2800 #94375 (fig. F/G)

Attenzione! Prima di ogni manutenzione, pulizia e montaggio bisogna spegnere l'apparecchio e sconnettere la spina dalla presa. Lo stesso vale in caso del cavo d'alimentazione danneggiato, tagliato, bloccato.

Rispettare la tensione di rete: la tensione della fonte deve corrispondere ai dati indicati sulla targhetta dell'apparecchio.

Il cavo di prolunga con la sezione insufficiente abbassa notevolmente la potenza dell'apparecchio. Per cavi fino a 25 m di lunghezza minimo $3 \times 1,5 \text{ mm}^2$, per cavi oltre i 25 m è minimo di $2,5 \text{ mm}^2$. Attenzione! Non devono essere utilizzate le prolunghine non corrispondenti alle norme. Il cavo di prolunga, la spina etc. devono essere impermeabili ed approvati all'uso in esterno.

Le giunzioni dei cavi devono essere asciutte e non devono essere appoggiate sulla terra.

La prolunga in forma di bobina deve essere svolta.

Per GH 2800 #94375 procedere come segue: (fig. F/G)

- Estrarre l'apparecchio dall'imballo (fig. F/2 e F/3)
- Estrarre il box di raccolta e montare i piedi sull'apparecchio (fig. F/4 e F/5)
- Fissare chassis e le ruote di trasporto (fig. F/6 e F/7)
- Appoggiare sul zoccolo il corpo dell'apparecchio (fig. G/8) (rispettare scrupolosamente le fig. G/8-1 e G/8-2).
- Fissare adesso il corpo dell'apparecchio sul zoccolo. (fig. G/9)
- Mettere il box di raccolta sotto l'apparecchio (fig. G/10) e bloccarlo con la leva d'arresto del box (G/10-1e G/10-2). Attenzione! L'apparecchio senza l'arresto non funziona.

Esercizio

Appoggiare la macchina superficie solida e piana. Mai inclinare / manipolare l'apparecchio con il motore in marcia.

Attenzione! Dopo lo spegnimento il motore gira ancora.

Eliminare la terra dalle radici ed evitare l'ingresso dei corpi estranei come le pietre, vetro, metalli, plastici, tessili nella

tramoggia e quindi nell'apparecchio e nel cilindro di taglio; potrebbero danneggiare l'apparecchio.

La tramoggia di carico deve essere vuota.

Accensione

Premere pulsante verde Start (fig. A/3) oppure (fig. E/2)

Spegnimento

Premere pulsante rosso Stop (fig. A/3) oppure (fig. E/2)

Sicurezza al ravviamento

La sicurezza al ravviamento impedisca l'avviamento accidentale dell'apparecchio dopo la mancanza della corrente.

Retromarcia

Premere e tener premuto il pulsante di retromarcia (fig. A/4), (fig. A/4a) e, secondo l'esecuzione del modello, anche pulsante verde Start (fig. A/3) oppure (fig. E/2); il cilindro di taglio poi gira nel senso opposto e si libera il materiale bloccato.

Sicurezza a sovraccarico

Nel caso in cui l'apparecchio deve subire il grande carico (es. bloccaggio del cilindro di taglio), dopo alcuni secondi interviene la sicurezza e l'apparecchio si ferma.

Istruzioni di lavoro

Alimentazione del materiale

Il materiale da tritare inserire solo nella tramoggia e il cilindro di taglio lo tira dentro automaticamente.

- **Inserire solo la quantità del materiale che la tramoggia non si tamponi.**
- **Non tritare i materiali morbidi, non consistente, metterli direttamente nel box per il terriccio.**
- **Attender si a che il materiale triturato cadi liberalmente nel box / sacco di raccolta – pericolo di strapieno!**
- **Per ottenere gli ottimi risultati è preferibile di tritare il materiale fresco, poco dopo loro taglio.**

Registrazione della piastra premente

La piastra premente è calibrata dal costruttore e non richiede alcuna registrazione previa la prima messa in funzione. La registrazione della piastra premente viene fatta per l'usura, quando i rami per esempio s'incuneano fra loro ed è impossibile tritararli perfettamente.

In questo caso procedere come segue:



Con il motore acceso ruotare la manopola di registrazione (fig. A/9 rispett. E/6 oppure fig. H/13) in piccoli passi nel senso orario, in modo che si sentirà l'attrito leggero. Il cilindro di taglio rettifica la piastra premente fino a giusta distanza. Registrarla solo così che non so consumi rapidamente.

Segnaletica

Sicurezza del prodotto:

| | |
|--|--|
|  | |
| Prodotto è conforme alle relative norme CE | |

Divieti:

| | |
|---|---|
|  |  |
| Vietato tirare il cavo | Proteggere alla pioggia ed umidità! |

Avviso:

| | |
|---|--|
|  |  |
| Avviso/attenzione | Avviso alla pericolosa tensione elettrica |
|  |  |
| Avviso agli oggetti lanciati | Ammonimento! L'apparecchio in rotazione costituisce il pericolo dell'incidente! |
|  |  |
| Non adatto per gli spazi interni | Tenere le persone circostanti in distanza sicura dall'apparecchio. |

Direttive:

| | |
|---|---|
|  |  |
| Divieto generale | Prima dell'uso leggere il Manuale d'Uso |
|  |  |
| Utilizzare gli occhiali di protezione e le cuffie | Usare i guanti di protezione |

Tutela dell'ambiente:

| | |
|--|--|
|  |  |
| Smaltire i rifiuti in modo professionale, che non stia inquinato l'ambiente. | Il materiale d'imballo di cartone può essere consegnato al Centro di raccolta allo scopo di riciclo. |
|  | |
| Gli apparecchi elettrici/elettronici difettosi e/o da smaltire devono essere consegnati ai centri autorizzati. | |

Imballo:

| | |
|---|---|
|  |  |
| Proteggere all'umidità | L'imballo deve essere rivolto verso alto |
|  | |
| Interseroh Recycling | |

Dati tecnici:

| | |
|--|---|
|  |  |
| Allacciamento | Peso |
|  | IPX4 |
| Max. assorbimento | Tipo di protezione |
|  |  |
| Diametro del ramo | Contenuto del box / sacco di raccolta |

Garanzia

Il periodo di garanzia è di 12 mesi in caso di uso industriale, di 24 mesi per i consumatori, e inizia a decorrere dalla data dell'acquisto dell'apparecchio.

La garanzia si riferisce esclusivamente ai difetti dovuti a difetti di materiale o di fabbricazione. Nel caso di reclamo durante il periodo di garanzia occorre allegare il documento originale d'acquisto con la data di vendita.

Non rientra nella garanzia l'uso improprio quale ad es. sovraccarico dell'apparecchio, applicazione di una forza eccessiva, danneggiamento dovuto ad un intervento dei terzi o oggetti estranei, mancato rispetto del manuale d'uso e di montaggio e usura normale.

Pericoli residui e misure di protezione**Pericoli residui elettrici**

| Pericolo | Descrizione | Azioni di protezione |
|------------------------------|---------------------------------------|--|
| Contatto elettrico diretto | La scossa elettrica | Interruttore di protezione alla corrente errata FI |
| Contatto elettrico indiretto | La scossa elettrica tramite il fluido | Interruttore di protezione alla corrente errata FI |

Altri pericoli

| Pericolo | Descrizione | Azioni di protezione |
|---|---|---|
| Oggetti lanciati | Materiale triturato, corpi estranei etc. possono essere lanciati dall'apparecchio e provocare le ferite | Utilizzare sempre i guanti ed occhiali di protezione. Mantenere sempre voi e gli altri la distanza sufficiente |
| Scivolo, inciampata oppure caduta delle persone | Cavo d'alimentazione e l'apparecchio possono provocare l'inciampata | Secondo il tipo d'installazione adottare le apposite misure (luogo d'installazione adatto, indicazione del luogo d'installazione etc.). |

Comportamento nel caso d'emergenza

Applicare il pronto soccorso concernente l'incidente e rivolgersi rapidamente al medico qualificato. Proteggere il ferito agli ulteriori incidenti e tranquillizzarlo.

Con riferimento alla DIN 13164, il luogo di lavoro deve essere sempre dotato della cassetta di pronto soccorso per eventuali incidenti. Il materiale utilizzato deve essere aggiunto immediatamente.

In caso di richiesta del pronto soccorso comunicare le seguenti informazioni:

1. **Luogo dell'incidente**
2. **Tipo dell'incidente**
3. **Numero dei feriti**
4. **Tipo della ferita**

Smaltimento

Le istruzioni per lo smaltimento derivano dai pittogrammi attaccati sull'apparecchio e sull'imballo. La descrizione dei singoli significati riporta il capitolo "Segnaletica".

Smaltimento dell'imballo da trasporto

L'imballo protegge l'apparecchio contro i danni durante il trasporto. I materiali d'imballo sono scelti a seconda la tutela dell'ambiente ed il modo di smaltimento, perciò possono essere riciclati.

Il ritorno dell'imballo in circolazione dei materiali risparmia le materie prime e diminuisce i costi di lavorazione dei rifiuti.

Le singole parti dell'imballo (es. fogli, styropor) possono essere pericolosi per i bambini. **Esiste il pericolo di soffocamento!**

Tenere le parti dell'imballo fuori portata dei bambini e smaltirli prima possibile.

Requisiti all'operatore

L'operatore è obbligato, prima di usare la macchina, leggere attentamente il Manuale d'Uso.

Qualifica

Oltre le istruzioni dettagliate del professionista, per uso dell'apparecchio non è necessaria alcuna qualifica speciale.

Età minima

Con apparecchio possono lavorare solo le persone che hanno raggiunto 16 anni. L'eccezione rappresenta lo sfruttamento dei minorenni per lo scopo dell'addestramento professionale per raggiungere la pratica sotto controllo dell'istruttore.

Istruzioni

Utilizzo dell'apparecchio richiede solo le istruzioni adeguate del professionista rispettivamente leggere il Manuale d'Uso. Non sono necessarie le istruzioni speciali.

Assistenza tecnica

Avete le domande tecniche? Contestazioni? Avete bisogno dei ricambi oppure del Manuale d'Uso?

Sul nostro sito <http://www.que.de/support>, nel settore **Assistenza tecnica**, Vi aiuteremo velocemente ed in via non burocratica. Ci daresti la mano, per favore, per poter aiutar Vi? Per poter identificare il Vostro apparecchio nel caso di contestazione abbiamo bisogno del numero di serie, cod. ord. e l'anno di produzione. Tutte queste indicazioni troverete sulla targhetta della macchina. Per avere questi dati sempre disponibili, indicarli qui sotto, per favore:

N° serie:

Cod. ord.:

Anno di produzione:

Tel.: +49 (0) 79 04 / 700-360

Fax: +49 (0) 79 04 / 700-51999

E-Mail: support@ts.que.de

Informazioni importanti per il cliente

Facciamo presente che la restituzione in garanzia o anche dopo il periodo di garanzia va sempre fatta nell'imballaggio originale. Tale misura previene, in modo efficiente, il danneggiamento inutile durante il trasporto evitando i problemi durante il disbrigo del reclamo. L'apparecchio è protetto, in modo ottimale, solo nel suo imballaggio originale, quello che garantisce il disbrigo normale.

Manutenzione e conservazione

Mantenere sempre privi di polvere la fessura di ventilazione e corpo dell'apparecchio.

Per la pulizia utilizzare uno straccio morbido e leggera soluzione di sapone. Evitare il contatto diretto dell'apparecchio con i mezzi da pulizia taglienti. Non utilizzare i detergenti aggressivi, volatili e/o corrosivi.

Una volta all'anno far controllare l'apparecchio dal professionista autorizzato. Proteggere l'apparecchio all'umidità ed alla polvere.

Nel caso, in cui l'apparecchio non dovrà essere utilizzato per tempo più lungo, conservarlo coperto nel luogo asciutto, sicuro e inaccessibile ai bambini.

Ricerca dei guasti

La tabella indica i guasti possibili, la causa degli stessi e le possibilità di rimozione. Se il problema permane, rivolgersi al professionista.



Prima di manutenzione e pulizia sconnettere la spina dalla presa.



Pericolo della scossa elettrica!

| Guasto | Causa eventuale | Rimozione |
|--|--|---|
| L'apparecchio non parte | Box di raccolta inserito scorrettamente | Montare correttamente il box |
| | Tramoggia di carico montata scorrettamente | Montare correttamente la tramoggia |
| | Presa difettosa | Utilizzare un'altra |
| | Cavo di prolunga danneggiato | Controllare / cambiare il cavo |
| | Intervento del fusibile | Cambiare il fusibile |
| | Intervento della sicurezza a sovraccarico | Premere il pulsante della sicurezza al sovraccarico (fig. A/2, fig. E/1) ed eliminare il blocco seguendo la descrizione nel capitolo "Esercizio". |
| Materiale da tritare non è trascinato dentro | Materiale bagnato, morbido | Per inserimento del materiale nell'apparecchio utilizzare l'attrezzo adatto |
| | Materiale inceppato nell'apparecchio | Eliminare il materiale inceppato (utilizzare sempre i guanti di protezione) Premere il pulsante di retromarcia / rimuovere il blocco secondo la descrizione nel capitolo „Esercizio“ |

Bevezetés

Annak érdekében, hogy új gépe minél tovább megelégedésére szolgáljon, használata előtt figyelmesen olvassa el a használati utasítást és a biztonsági utasításokat, s őrizze meg további szükségletre, hogy mindig kéznél legyen az esetre, ha szüksége lesz újra áttanulmányozni! Gyártmányaink további fejlesztése érdekében fenntartjuk a jogot arra, hogy a gyártmányokon műszaki változásokat vigyünk véghez.

Ez a dokumentum originál használati utasítás.

A szállítmány tartalma

Emelje ki a gépet a csomagolásból és ellenőrizze, hogy komplett legyen. A csomagolás az alábbiakat tartalmazza:

- **GH 2800 P**
- **Töltő garat**
- **Betolható rész**
- **gyűjtő zsák resp. gyűjtő box**
- **originál használati utasítás**

Ellenőrizze az alkatrészeket, hogy hibátlanok legyenek, nem rongálódtak-e meg szállítás közben. Ha hibát talál, kérem, értesítse a gép értékesítőjét.

A gép összeszerelt állapotban 23,5 kg., esetleg 28 kg. Szükség esetén a gépet a csomagolásból két személy emelje ki.

A gép

Robusztus kerti hulladékaprító, hengeres technikával, ellenmozgási funkcióval. Ideális gallyak, bokrok vágására, a hulladékot apró darabokra dolgozza fel, a késsel felvágja és a hengerrel összeűzta, mely meggyorsítja a komposztálást. A max. 40 mm-es átmérő nagyságig a zúzandó anyag automatikus behúzója, közvetlen hajtás és törpeáram kapcsoló.

GH 2800 #94375 (obr. E)

1. túlterhelés elleni biztosíték
2. Start nyomógomb (zöld), mellette Stop nyomógomb (piros)
3. előre mozgás és ellenmozgás nyomógombja
- 3A. előre mozgás funkciója
- 3B. ellenmozgás funkciója
4. Töltő garat
5. dugvilla
6. a zúzott anyag nagyságának regulációját beállító csavar (H/13.ábra)
7. gyűjtő zsák
8. a gyűjtőzsák oldalsó markolója
9. láb
10. transzport kerék
11. kar a gyűjtő box aretációjához (Vigyázz! Aretáció nélkül a berendezés nem működőképes)

Műszaki adatok

GH 2800 #94375 ELEKTROMOS KERTIHULLADÉK APRÍTÓ

Feszültség/frekvencia: 230V~50Hz
A motor teljesítménye: 2800W (P1;S6 40%)**
A motor max. fordulatszáma: 2994 min⁻¹
Védelmi típus: IPX4
A gally max. átmérője: max. 40mm
A gyűjtőzsák köbtartalma: 60l
Zajosság - szint: L_{WA} 86dB *
Méretei HxSzxM (mm-ben): 640x485x860
Súly: 28kg

*

Információ a zajosságról

A mért értékek a 2000/14/EG (1,60m magasság, 1m távolság) szerint lettek kiértékelve – mérési tolerancia +- 3dB

**

Az S6 40% munkarezsím terhelési profilt jelent, 40 másodperc terhelést és 60 másodperc üresfutást, tehát gyakorlatilag alkalmas hosszú idejű üzemeltetésre.

Általános biztonsági utasítások



A gép használata előtt figyelmesen olvassa el a használati utasításokat, s őrizze meg további szükségletre, hogy mindig kéznél legyen!

Biztonságos munka

Munkahelyét tartsa rendben!

A munkahelyen lévő rendetlenség baleseteket idézhet elő.

Vegye figyelembe a környezeti sajátosságokat

A gépet tilos kitenni eső hatásának. Tilos nyirkos, vagy nedves környezetben használni. Biztosítson be megfelelő megvilágítást. Tilos a gépet tűzveszélyes folyadékok, vagy gázok közelében használni.

Idegen személyeket tartson a géptől biztonságos távolságban!

Ne engedje, hogy idegen személyek, főleg gyerekek, megérintsék a gépet. Tartsa őket munkaterületétől megfelelő távolságban

Gépét tartsa biztonságos helyen!

Azokat a berendezéseket, melyeket nem használ, tartsa száraz, zárt helyen, ahová nem juthatnak be gyerekek.

Tilos a gépet túlterhelni!

Minden munkához megfelelő teljesítményű gépet használjon!

Megfelelő gépet használjon!

A gépet kizárólag arra a célra használja, melyre rendeltetve van.

Gondoskodjon gépéről!

Tartsa be a karbantartási utasításokat!
Ügyeljen arra, hogy a gép kábele sértetlen legyen, szükség esetén cseréltesse ki szakemberrel, a hosszabbító kábelt szükség esetén cserélje ki.
Ügyeljen arra, hogy a fogantyú száraz, olaj- és zsiradékmentes legyen.

Legyen figyelmes!

Ügyeljen arra, amit csinál. Munkáját felelősségteljesen végezze. Ne dolgozzon a géppel, ha fáradt.

FIGYELMEZTETÉS!

A gyártó által nem ajánlott alkatrészek és kellekek használata sebesülésveszéllyel járhat.

A gépet kizárólag szakemberrel javíttassa meg!

A gép eleget tesz az illetékes biztonsági előírások követelményeinek. A gépet kizárólag szakember javíthatja eredeti alkatrészek alkalmazásával. Ellenkező esetben balesetveszély fenyeget.

Specifikusan a gépre vonatkozó fontos biztonsági utasítások



A vágó berendezésén végzendő munka előtt a gépet feltétlenül kapcsolja ki az áramkörből a dugvilla konektorból való eltávolításával.

Az esetben, ha a tápláló kábel üzemeltetés alatt megrongálódik, vagy ketté lesz vágva, tilos megérinteni. Haladéktalanul deaktiválja az illetékes áramkör biztosítékát.



Tilos a gépet megrongálódott kábellel használni.



Munka közben viseljen védő kesztyűket, védő szemüveget, fülvédőt, munkacipőt és hosszú nadrágot.

Hosszabb aprítandó anyagot, mely kilóg a gépből, behúzáskor a gép hirtelen kidobhatja, s ezért tartsa meg a biztonságos távolságot és dolgozzon óvatosan.



Vigyázzon a forgó késre, kezeit és lábait soha se dugja a nyílásba (D.ábra)



Ügyeljen arra, hogy a közel álló személyeket, a z esetleges eldobott tárgyak, ne sebesítsék meg, vagy ne üssék meg.

A közel álló személyeket tartsa a géptől biztonságos távolságban.

Várjon, míg a gép minden része megáll, s csak ezt követően érintheti meg.



Tilos a gépet esőben használni.

Soha ne álljon a gyűjtő boxra.



Üzemeltetés alatt tilos a kezét a töltő garatba dugni. A gép, kikapcsolás után, még néhány percig fut.

Tilos a gépet gyerekeknek és olyan személyeknek használni, akik fizikai, szellemi, vagy szenzorikus képességeik, vagy elégtelen szaktudásuk alapján, nem képesek a gépet biztonságosan és szabályszerűen kezelni.

A gépet, üzembehelyezés előtt, a melléklet használati utasítás szerint kell összeszerelni.

Használjon hibaáram elleni FI kapcsolót és ezt minden használat előtt ellenőrizze.

Kizárólag fröccsölő víz elleni védelemmel ellátott hosszabbító kábeleket használjon, melyek szakilag el vannak ismerve, hogy alkalmasak kültéri használatra.



Tilos a dugvillát és a konektort nedves, vagy vizes kézzel megérinteni.

A tápláló és a hosszabbító kábeleken tilos áthaladni, becsipni, vagy a kábelt rángatni és húzni. A kábeleket védje magas hőmérséklettől, olajtól és éles tárgyaktól.



Munka közben, 3 méteres körzetben, nem tartózkodhatnak sem személyek, sem állatok. A gép kezelője felelős a harmadik személy biztonságáért.

Kizárólag eredeti kellékeket használjon.

Munka közben ne viseljen bő öltözetet, hosszú sálát és nyakkendőt.

A gépet egyenes és szilárd alapzatú, nyílt terepen használja.



A gépet tilos kövezett, vagy kavicsos felületen használni. A gép által eldobott anyag sebesülést okozhat.

Üzembehelyezés előtt ellenőrizze a csavarokat, anyacsavarokat, s a többi szilárdító elemet, be vannak-e szorítva, s a védő berendezés megfelelő helyre van felszerelve.

Cserélje ki a megrongálódott, esetleg olvashatatlan, figyelmeztető és információs táblákat.

A gép bekapcsolása előtt ellenőrizze, hogy a töltő garat üres legyen.

Az arcát és testét tartsa távol a töltő garattól.



Ügyeljen arra, hogy kezei, más testrészei és öltözéke ne kerüljön a töltő garat és a szóró nyílás közelébe (D.ábra)

A gyűjtő zsák felakasztása és leakasztása előtt a gépet feltétlenül kapcsolja ki.

Munka közben tartsa meg teste egyensúlyi állapotát és álljon biztonságosan. Töltés közben ne hajoljon túlságosan előre és ne álljon magasabb helyre, mint ahol a gép lába van.



Tartsa be a szóró nyílástól a biztonsági távolságot.

Ügyeljen arra, hogy a feldolgozandó anyag ne tartalmazzon fém részecskéket, köveket, üveget, lemezeket és más idegen anyagokat.

Az esetben, ha a gépbe idegen anyag kerül, szokatlan zajt produkál, vagy vibrál, azonnal kapcsolja ki. Húzza ki a dugvillát a konektorból és az alábbiak szerint járjon el:

- értékelje fel a keletkezett kárt
- minden megrongálódott alkatrészt cseréljen ki, vagy javíttasson meg,
- ellenőrizze, nincsenek-e meglazulva az alkatrészek, s szükség esetén igazítsa helyre.

Soha ne próbálja a gépet javítani, az esetben sem, ha arra megfelelő képzése van.

Ügyeljen arra, hogy a megdolgozott anyag ne gyűljön össze a szórócsőben; ez megakadályozza a transzportot és a töltő garatban visszaütést idézhet elő.

Az esetben, ha a gép el van dugulva, kapcsolja ki, várja meg, míg a vágó berendezés teljesen megáll. A zúzott anyag eltávolítása előtt húzza ki a dugvillát a konektorból.

Ellenőrizze, hogy a fedél és a védőberendezés hibátlan-e és szabályszerűen van-e felszerelve. Szükség esetén, üzembehelyezés előtt, végezze el a szükséges karbantartást, vagy javítást.

Tilos a motor beállított fordulatszámát megváltoztatni. Szükség esetén forduljon szakemberhez.

A szellőztető nyílásokat tisztítsa, hogy ne legyen bennük anyagmaradék. Ezzel megakadályozza a motor megrongálódását és az esetleges tüzeszélyt. A motor működése alatt tilos a gép felemelése, esetleg áthelyezése.

A gépet kapcsolja ki, s várjon, míg a vágó berendezés teljesen leáll.

A gépet nem szabad felügyelet nélkül hagyni. Munka befejeztével, vagy munkaszünetekben, a gépet minden esetben ki kell kapcsolni az áramkörből.

Tilos a gépet működés közben félre billenteni.

A gépet ne használja esőn és nedves környezetben. Raktározza száraz helyen.

Tilos a gépet kényszerkikapcsolással leállítani

Rendeltetés szerinti használat

A gép rostos és faanyagú kerti hulladék komposztolás céljára való zúzására rendeltetett. A gyűjtő zsák, ev. a gyűjtő box kizárólag az összezúzott anyag gyűjtésére (nem raktározására) használandó. Soha nem szabad felállni a gyűjtő boxra.

Minden másféle használat a rendeltetéssel ellenkező használatnak van minősítve. A gyártó nem felelős az általános érvényességű előírások, s a használati utasítás be nem tartása következtében keletkezett károkért. Kérem, vegye tudomásul, hogy a gép nem lett ipari és vállalkozói használatra tervezve.

A GH 2800 #94375 szerelése (F/G.ábra)

Vigyázz! Karbantartás, tisztítás és szerelés előtt a gépet feltétlenül kapcsolja ki az áramkörből a dugvilla konektorból való eltávolításával. Ugyanígy járjon el az esetben is, ha a tápláló kábel hibás, el van vágva, vagy fel van csavarodva.

Tartsa be az áramköri feszültséget: az áramforrás feszültségének meg kell felelnie a gép típuscímkéjén feltüntetett adatoknak.

A kis átmérőjű hosszabbító kábel jelentősen csökkenti a gép teljesítményét. A kábel átmérője a kábel 25 m hosszúságáig minimálisan $3 \times 1,5\text{mm}^2$, 25 m-en felüli hosszúság esetén minimálisan $2,5\text{mm}^2$ legyen. Kizárólag előírt hosszabbító kábelt szabad használni. A hosszabbító kábel, a dugvilla és a csatlakozó vízálló és kültéri használatra engedélyezett legyen.

A kábelek csatlakozása száraz legyen, s tilos ezeket a földön hagyni. Az esetben, ha kábeldobot használ, le kell csavarni.

A GH 2800 #94375 esetében az alábbiak szerint járjon el: (F, G.ábra)

- A gépet emelje ki a csomagolásból (F/2 és az F/3.ábra)
- Vegye ki a gyűjtő boxot és erősítse fel a gépre a lábakat (F/4 és az F/5.ábra)
- Erősítse fel az alvázat és a transport kerekeket (F/6 és F/7.ábra).
- A gépkorpuszt tegye az állványra (G/8.ábra) (feltétlenül a G/8-1 és a G/8-2 ábrák szerint járjon el).
- A gép korpuszát erősítse rá az állványra (G/9.ábra)
- A gyűjtő boxot tegye a gép alá (G/10.ábra) és biztosítsa be a gyűjtő box aretációjára szolgáló kar segítségével (G/10-1 és G/10-2) Vigyázz! Aretáció nélkül nem üzemképes.

Üzemeltetés

A gépet állítsa szilárd és vízszintes alaplazatra. A motor működése alatt tilos a gépet ledönteni, vagy mozogni vele. Vigyázz! A motor kikapcsolás után még fut.

A gyökerekről távolítsa el a földet és akadályozza meg, hogy idegen tárgyak, pl. kövek, üveg, fém, műanyag, vagy textil, kerüljenek a töltő garatba, vagyis a gépbe és a vágó hengerbe, ugyanis ez a gép megrongálódásához vezethet.

A töltő garat üres legyen.

Bekapcsolás

Nyomja le a zöld Start (A/3.ábra) resp. (E/2.ábra) nyomógombot

Kikapcsolás

Nyomja le a piros Stop (A/3.ábra) resp. (E/2.ábra) nyomógombot.

Ismételt beindulás elleni biztosíték

Az ismételt beindulás elleni biztosíték megakadályozza, hogy a gép, rövidzárlat után, automatikusan bekapcsolódjon.

Ellenmozgás

Nyomja le és tartsa lenyomva az ellenmozgás nyomógombját (A/4.ábra), (A/4a. ábra), s a model kivitelezése szerint, nyomja le a zöld Start nyomógombot is (A/3.ábra) resp. (E/2.ábra), ennek eredményeként a vágó henger ellenkező irányba halad, s a leblokkolt anyag felszabadul.

Túlterhelés elleni biztosíték

Az esetben, ha a gép túlságosan nagy terhelésnek van kitéve (pl. a vágó henger leblokkolt állapotban van), néhány másodpercen belül leáll.

Utasítások a munkavégzéshez

Anyagellátás

Az illetékes anyagot helyezze a garatba, amit a vágó henger önműködően behúz.

- **Kizárólag olyan mennyiségű anyagot tegyen a garatba, hogy a töltő garat ne duguljon el.**
- **A kemény konzisztencia nélküli puha hulladékot ne zúzza, hanem egyenesen komposztálja.**
- **Ügyeljen arra, hogy az összezúzott anyag akadály nélkül hulljon a gyűjtő boxba, resp. a gyűjtő zsákba – felhalmozódás veszélye!**
- **Optimális eredményt azzal ér el, ha friss gallyakat fog aprítani, közvetlenül a levágás után.**

A tartólap beállítása

A tartólapot a gyártó kalibrálta, tehát az első üzembehelyezés előtt nem szükséges beállítani. A tartólap beállítása akkor válik fontossá, ha el van kopva, pl. ha a gallyak egymásba ékelődnek, s így lehetetlen szabályszerűen aprítani.

Ez esetben az alábbiak szerint járjon el:

Bekapcsolt motor állapotában forgassa a beállító gombot (A/9. ábra resp. E/6.ábra), vagy a H/13.ábra szerint, apró lépésekkel, az óramutató járásával megegyező irányba úgy, hogy enyhe dörzsölést lehessen hallani. A vágó henger a tartólapot legyalulja a megfelelő távolságra. Úgy állítsa be, hogy feleslegesen gyorsan ne csiszolja le.



Jelzések a gépen

A gyártmány biztonsága:



| | |
|---|--|
| A gyártmány megfelel az illető EU normák követelményeinek | |
|---|--|





Tiltalmak:

| | |
|---|---|
|  |  |
| Tilos a kábelnél fogva húzni! | Védje eső és nedvesség ellen! |

Figyelmeztetés:

| | |
|---|---|
|  |  |
| Figyelmeztetés/vigyázz | Figyelmeztetés veszélyes magas feszültségre |
|  |  |
| Figyelmeztetés elvetett tárgyakra | Figyelmeztetés! A rotáló gép balesetet idézhet elő! |
|  |  |
| Nem alkalmas benti használatra | Tartsa be a biztonságos távolságot! |



Utasítások:

| | |
|---|---|
|  |  |
| Általános tilalom! | Használat előtt olvassa el a használati utasítást! |
|  |  |
| Viseljen védő szemüveget és fülvédőt! | Viseljen védő munkakesztyűket! |

Környezetvédelem:

| | |
|--|---|
|  |  |
| A hulladékot úgy semmisítse meg, hogy ne ártson a környezetnek | A karton csomagolást át lehet adni megsemmisítésre hulladékgyűjtőbe |
|  | |
| Hibás és/vagy megsemmisített villany, vagy elektrogépeket át kell adni az illetékes gyűjtőtelepre. | |

Csomagolás:

| | |
|---|---|
|  |  |
| Védje nedvesség ellen | A csomagolást felállított helyzetben tartsa |
|  | |
| Interseroh-Recycling | |

Műszaki adatok:

| | |
|--|---|
|  |  |
| Dugvilla | Súly |
|  | IPX4 |
| Max. erőszükséglet | Védelmi típus |
|  |  |
| A gally átmérője | Gyűjtő zsák resp. gyűjtő box köbtartalma |

Jótállás

Jótállás időtartama 12 hónap ipari használat esetén, fogyasztó esetén 24 hónap, jótállás a készülék megvétele napján kezdődik.

A jótállás kizárólag anyag vagy gyártási hibából eredő hibákra vonatkozik. A garancia idő alatt történt reklamáció esetén mellékelni kell az eredeti vételt igazoló nyugtát az eladás dátumával.

Jótállás nem vonatkozik szakszerűtlen használatra pl. készülék túlterhelése, idegen beavatkozás vagy tárgy okozta sérülésekre, használati és szerelési útmutató be nem tartására, normális kopásra.

Maradékveszély és óvintézkedések

Elektromos maradékveszély:

| Veszély | Leírás | Óvintézkedések |
|-------------------------|--------------------------------|----------------------------------|
| Közvetlen kontaktus | Áramütés | Hiba áram elleni védőkapcsoló FI |
| Nem közvetlen kontaktus | Áramütés médium közvetítésével | Hiba áram elleni védőkapcsoló FI |

További veszélyeztetések:

| Veszély | Leírás | Óvintézkedések |
|---|--|--|
| A gép által elhajított tárgyak | A gép elhajíthatja a zúzott anyagot, idegen tárgyakat, stb.ami balesetveszéllyel jár | Viseljen védő munkakesztyűket és védő szemüveget. Tartsa be a géptől a biztonságos távolságot. Felelős a közeli személyek biztonságáért is. |
| Személyek elcsúszása, elbotlása, vagy elesése | Maga a tápláló kábel, vagy a gép is lehet az elbotlás oka. | A szerelés típusa szerint vezessen be megfelelő ellenintézkedéseket. (megfelelő szerelési hely, a szerelési hely megjelölése, stb.) |

Viselkedés kényszerhelyzetben

Igyekezzen a balesetnek megfelelően első segélyt nyújtani, s minél hamarabb biztosítson be orvosi segítségét.

A sebesültet nyugtassa meg, s védje további balesettől.
A DIN 13164 szabvány szerint, az esetleges balesetek esetére, a munkahelyen mindig kéznél legyen az

elsősegély készlet. Azt a dolgot, amit a készletből kivesz, azonnal vissza kell pótolnia.

Az esetben, ha segítséget hív, az alábbi adatokat jelentse be:

1. **A baleset színhelye**
2. **A baleset típusa**
3. **Sebesültek száma**
4. **A sebesülés típusai**

Megsemmisítés

A berendezés megsemmisítése a gépen elhelyezett piktogramokból olvasható le. Az egyes jelzések értelmét a „Jelzések” fejezetben találja meg.

A csomagolás megsemmisítése

A csomagolás védi a gépet szállítás alatti megrongálódás ellen. A csomagolás anyaga az ökológiai szempontok és megsemmisítési lehetőségek szerint van kiválasztva, tehát recikálható.

A csomagoló anyag körforgalomba való visszatérése nyersanyagot spórol meg és csökkenti a hulladék mennyiségét.

A csomagoló anyag egyes részei (pl. fólia, polisztrén), veszélyesek lehetnek gyerekek részére. **Fulladás veszélye fenyeget!**

Tehát a csomagoló anyag illetékes darabjait raktározza olyan helyen, ahová nem juthatnak gyerekek, s minél előbb semmisítse meg.

Követelmények a gép kezelőjére

A gép kezelője használat előtt figyelmesen olvassa el a használati utasítást.

Szakképzettség

A gép használatához elegendő szakember felvilágosítása resp. a használati utasítással való megismerkedés. Speciális képzés nem szükséges.

Minimális korhatár

A géppel kizárólag 16 éven felüli személyek dolgozhatnak. Kivételt képez a fiatalok foglalkoztatása szakképzés alatt, az oktató felügyelete mellett, szakképzettség elsajátítása érdekében.

Képzés

A gép használatához elegendő szakember felvilágosítása resp. a használati utasítással való megismerkedés. Speciális képzés nem szükséges.

Szervíz

Vannak műszaki kérdései? **Reklamáció?** Szüksége van **pótalkatrészekre**, vagy **használati utasításra**?

Honlapunkon www.guede.com a **Szervíz** fejezetben gyorsan és bürokráciát kizárva segítségére leszünk.

**Alternatív elérhetőségünk: E-mail: support@ts.guede.com Segítsenek, hogy segíthessünk Önöknek. Ahhoz, hogy esetleges reklamáció esetén berendezését identifíkálassuk, szükségünk van a széria számra, megrendelési számra és a gyártási évre. Ezeket az adatokat megtalálja gépe típuscímkéjén. Annak érdekében, hogy ezek az adatok állandóan a keze ügyében legyenek, kérem, írja be ezeket az alábbi táblázatba. Széria szám:
Termékszám:
Gyártási év:**

Tel.: +49 (0) 79 04 / 700-360
Fax: +49 (0) 79 04 / 700-51999
E-mail: support@ts.guede.com

Fontos információk az ügyfél részére

Felhívjuk a felhasználó figyelmét, hogy mind a jótállási időben, mind annak lejártát követően visszaadásra kizárólag az eredeti csomagolásban kerülhet sor. Ezzel hatékonyan megelőzhető a berendezés szállítás közbeni megsérülése, illetve a vitás reklamációs esetek. A készüléket az eredeti csomagolása optimálisan óvja, és így biztosított a reklamációs igény mielőbbi feldolgozása.

Karbantartás és raktározás

A gép szellőztető nyílásait tartsa tisztán, szennyeződés- és pormentes állapotban.

Tisztításhoz puha ruhát és szappanos vizet használjon. Ne használjon a berendezés tisztításához éles tisztító segédesszközöket. Ne használjon agresszív, illanó és maró tisztító szereket.

A kerti hulladék aprítót évente egyszer ellenőriztesse tanúsítvánnyal rendelkező szakemberrel.

A berendezést védje nedvesség és por ellen.

Az esetben, ha a gépet hosszabb ideig nem használja, takarja le és tegye száraz, biztonságos, gyerekek számára hozzáférhetetlen helyre.

Üzemzavarok megállapítása

A táblázatban fel vannak tüntetve a lehetséges üzemzavarok, ezek oka, s eltávolításuk módja. Az esetben, ha az üzemzavart nem képes eltávolítani, forduljon illetékes szakemberhez.



Karbantartás és tisztítás előtt a gépet kapcsolja ki az áramkörből a dugvilla konektorból való eltávolításával.



Áramütés veszélye.

| Üzemzavar | Lehetséges okok | Eltávolítás |
|---|---|---|
| A gép nem működik | A gyújtó box nincs felszerelve szabályszerűen | A gyújtó boxot szabályszerűen szerelje fel |
| | Töltő garat nincs szabályszerűen felszerelve | A töltő garatot szabályszerűen szerelje fel |
| | Hibás konektor | Használjon más konektort |
| | Meghibásodott hosszabbító kábel | Ellenőrizze, resp. cserélje ki a kábelt |
| | A biztosíték leblokkolódott | Cserélje ki a biztosítékot |
| Az aprítandó anyagot a gép nem húzza be | Túlterhelés elleni biztosíték leblokkolódott | Nyomja le a túlterhelés elleni biztosíték nyomógombját (A/2 ábra, E/1 ábra) és az „Üzemeltetés” fejezetben leírtak szerint oldja fel a blokkot. |
| | Az aprítandó anyag nedves és puha | Az aprítandó anyag gépbe való behúzásához használja az illetékes segédesszközöt. |
| | Az aprítandó anyag beakadt a gépben | Távolítsa el a beakadt aprítandó anyagot (minden esetben viseljen védő |

| | | |
|--|--|---|
| | | munkakesztyüket) |
| | | Nyomja le az ellenmozgás nyomógombját, esetleg az „Uzemeltetés“ fejezetben leírtak szerint oldja fel a blokkot. |

Uvod

Še pred uporabo vaše naprave natančno preberite priložena navodila za uporabo in varnostne napotke; le tako bo Vaša naprava služila dolgo in brezhibno svojemu namenu. Priporočamo Vam, da navodila shranite na varno, da jih lahko vedno in ponovno uporabite, kadar jih boste potrebovali. V okviru stalnega izboljševanja in razvijanja naših izdelkov si pridržujemo pravico do tehničnih sprememb izdelka.

Ta dokument se smatra za original navodil za uporabo.

Obseg dobave

Napravo vzemite iz ovitka in preverite, če so prisotni vsi njeni sestavni deli:

- **GH 2800**
- **polnilni lijak**
- **nastavek za vtikanje**
- **zbirna vreča oz. zbirna škatla**
- **originalna navodila za uporabo**

Če kateri od zgoraj opisanih delov v paketu manjka ali je poškodovan, se prosim obrnite na svojega prodajalca.

Sestavljen stroj tehta 23,5 kg oz. 28kg. Za dviganje naprave iz ovitka sta potrebni najmanj dve osebi.

Opis naprave

Masivna naprava s tihim delovanjem, s funkcijo valjanja in povratnega delovanja. Primerno za obrezovanje vej in grmovja; vrtno odpadke zreže (z rezili) in zdrobi (z valjem) na manjše kose, s čemer pospešuje zorenje komposta. Samodejni odvzem materiala, namenjenega za drobljenje do Ø 40 mm, neposredni pogon in varnostno stikalo za nihanje napetosti.

GH 2800 #94064 (slika E)

1. varovalka proti preobremenitvi
2. gumb Stop (rdeče barve), zraven gumb Zagon (zelene barve)
3. gumb za delovanje naprej in nazaj
- 3A. funkcija delovanja naprej
- 3B. funkcija delovanja nazaj
4. polnilni lijak
5. vtič
6. zatični vijak za reguliranje velikosti drobljenega materiala (slika H/13)
7. zbirna košara
8. stranski držaj zbirne košare
9. podstavek
10. transportno kolo
11. ročica za pritrditev zbirne škatle (Pozor! Brez pritrditve naprava ne deluje)

Tehnični podatki

ELEKTRIČNA NAPRAVA ZA DROBLJENJE VRTNIH ODPADKOV GH 2800 #94064

Napetost in frekvenca: 230V~50Hz
Zmogljivost motorja: 2800W (P1;S6 40%)**
Maks. zmogljivost motorja: 2994 min⁻¹
Vrsta varovalke: IPX4
Največji premer veje: največ 40mm
Prostornina zbiralne vreče: 60l
Hrupnost: L_{WA} 86dB *
Dimenzije (DxŠxV v mm): 640x485x860
Teža: 28kg

*

Podatki o hrupnosti

Izmerjene vrednosti v skladu z 2000/14/EG

(višina 1,60m, odstopanje 1m) – toleranca pri merjenju +-3dB

**

Delovni režim S6 40% označuje profil obremenitve 40 sekund obremenitve in 60 sekund delovanja na prazno, praktičen za dolgoročno uporabo.

Splošni varnostni napotki



Natančno preberite navodila, ki jih držite v rokah. Seznanite se z nastavitvami in s pravilno uporabo naprave. Navodila za uporabo shranite na varno mesto za kasnejšo rabo.

Varno delo

Vaše delovno mesto mora biti vedno pospravljeno! Nered na delovnem mestu lahko povzroči nesrečo.

Računajte z vplivi iz okolja.

Naprave ne izpostavljajte dežju. Naprave ne uporabljajte v vlažnem ali mokrem okolju. Poskrbite za dobro razsvetljavo. Naprave ne uporabljajte v bližini vnetljivih tekočin ali plinov.

Druge osebe naj stojijo v varni razdalji!

Druge osebe, predvsem pa otroci naj se ne dotikajo naprave in kabla. Vedno naj se nahajajo v varni razdalji od delovnega mesta.

Napravo shranjujte na varnem!

Naprave, ki jih ne uporabljajte, shranjujte v suhem in v zaprtem prostoru, izven dosega otrok.

Ne preobremenjujte naprave!

Napravo uporabljajte v namen, za katerega je skonstruirana.

Uporabljajte pravilno napravo!

Ne uporabljajte naprave v namen, kateremu ne služi.

Negujte svojo napravo!

Upoštevajte vzdrževalne predpise in napotke. Redno preverjajte kabel naprave; morebitno zamenjavo poškodovanega kabla prepustite vedno strokovnjakom. Redno preverjajte podaljške in jih zamenjajte, če so poškodovani. Ročaj mora biti suh in vedno razmaščen.

Ravnajte pazljivo!

Posvetite se delu, ki ga opravljate. Pri delu bodite zbrani. Stroja ne uporabljajte, kadar ste utrujeni.

OPOZORILO!

Uporaba druge opreme je lahko potencialni povzročitelj poškodb.

Popravilo naprave prepustite strokovnjakom!

Ta naprava odgovarja ustreznim varnostnim določilom. Napravo lahko popravljata le strokovnjak in lahko uporablja le originalne dele; nestrokovno rokovanje ali poseganje v napravo je za uporabnika nevarno.

Varnostni napotki in specifične lastnosti naprave



Preden posežete v mehanizem, napravo vedno izklopite in izvlecite vtič iz vtičnice na zidu.

V kolikor se električni kabel pri delu poškoduje, ali prereže, se ga nikoli ne dotikajte, pač pa izklopite varovalko tokokroga, na katerega je naprava priključena.



Ne uporabljajte naprave s poškodovanim kablom.



Uporabljajte zaščitne rokavice in očala, zaščito za sluh, trdno obutev in dolge hlače.

Daljši drobljeni material, ki štrli iz naprave, se lahko pri drobljenju zlomi in odleti z visoko hitrostjo, zato vedno stojte v varni razdalji in delajte previdno.



Pazite se vrtečega se rezila. Nikoli ne vtikajte rok ali nog v odprtino. (slika D)



Osebe v bližini morajo biti varno oddaljene, da jih ne zadenejo leteči kosi drobljenega materiala.

Osebe v bližini morajo stati v varni razdalji od naprave.

Počakajte, da se naprava popolnoma ustavi, šele potem se je lahko dotaknete.



Ne uporabljajte naprave, kadar dežuje.

Nikoli ne stopajte na zbirno škatlo.



Medtem, ko naprava deluje, se nikoli ne dotikajte polnilnega lijaka. Naprava po izklopu še nekaj časa doteka.

Otrokom in osebam, ki ne poznajo njenih funkcij ter osebam z omejenimi psihofizičnimi sposobnostmi, je uporaba naprave prepovedana.

Preden vklopite napravo, jo sestavite v skladu z navodilom.

Vedno uporabljajte stikalo FI in ga pred vsako uporabo preverite.

Uporabljajte samo podaljševalne kable, ki so zaščiteni proti brizgajoči vodi in primerni za zunanjo uporabo.



Nikoli se ne dotikajte vtiča ali vtičnice z mokrimi ali vlažnimi rokami.

Električni in podaljševalni kabel nikoli ne stiskajte, ne vlecite zanj in ne raztegujte ga na silo. Kable zavarujte pred prekomernim pregrevanjem, oljem ali ostrimi robovi.



Medtem ko naprava deluje, ne smejo biti prisotni ne ljudje in ne živali na razdaljo 3 metrov. Uporabnik na delovnem mestu odgovarja za druge osebe.

Uporabljajte le originalno opremo.

Ne nosite preširokih oblačil, dolgih vrvic ali kravate.

Napravo uporabljajte le, kadar stoji na ravni in trdi podlagi.



Naprave ne uporabljajte na tlakovani ali gramozni površini. Leteči material lahko povzroči poškodbe.

Še pred uvedbo naprave v pogon preverite vse vijake, matice in druge pritrdilne elemente, če so dobro priviti in če je naprava zaščiten in na ustreznem mestu. Nečitljive ali poškodovane opozorilne etikete zamenjajte z novimi.

Pred vklopom preverite, če je lijak za polnjenje prazen.

Obraz in telo stran od polnilnega lijaka delujoče naprave.



Ne približujte rok, drugih delov telesa in obleke v neposredno bližino polnilnega lijaka in odprtine za izmet. (slika D)

Preden obesite ali snamete zbirno vrečo, napravo izklopite.

Vedno stojte v trdno in ravnotežju. Ne nagibajte se preveč naprej, medtem ko polnite pa ne stojte nikoli višje od podstavka naprave.



Vedno stojte dovolj daleč od odprtine za izmet.

Material skrbno pregledujte, če ne vsebuje kovinskih predmetov, kamnov, stekla, pločevine in drugih tujkov.

Napravo takoj izklopite, če v rezalni mehanizem pade tujek – tj. ko zaslišite čuden zvok ali začutite, da naprava vibrira. Izvlecite vtič iz vtičnice in postopajte takole:

- ocenite nastalo škodo
- vse poškodovane dele zamenjajte z novimi, ali jih popravite.
- morebitne popuščene dele naprave takoj pritrdite.

Nikoli ne poskušajte naprave popraviti sami, kljub temu, da imate za to ustrezno izobrazbo.

Pazite, da se obdelovani material ne nabira v odprtini za izmet; preprečuje transport in lahko povzroči povratni sunek v polnilnem lijaku.

V kolikor je naprava zamašena, jo izklopite in počakajte, da se mehanizem popolnoma ustavi. Preden izvzamete drobljen material iz naprave, izvlecite vtič iz vtičnice na zidu.

Preverite, če so vsi pokrovi in zaščitne naprave nepoškodovane in pravilno pritrjene. Še pred uporabo napravo ustrezno očistite ali popravite.

Nikoli ne poskušajte spreminjati nastavljenih vrtljajev motorja. Glede vseh tehničnih težav se posvetujte s strokovnjakom.

Zračniki morajo biti vedno čisti, dobro prehodni in brez usedlin, da motor ne pregori in ne povzroči požara. Nikoli ne dvigajte naprave, oz. ne prenašajte je, kadar deluje.

Napravo izklopite in počakajte, da se popolnoma ustavi; izvlecite vtič iz vtičnice na zidu, kadar zapuščate mesto, kjer delate.

Delujoče naprave nikoli ne nagibajte.

Naprave nikoli ne izpostavljajte dežju in vlagi. Napravo shranjajte na ustreznem suhem mestu.

Nikoli ne izklaplajte varnostnega stikala za izklop v sili.

Uporaba v skladu z namenom

Naprava je namenjena za drobljenje vlaknastih in lesnih vrtnih odpadkov, ki služijo za izdelavo komposta. Zbirna vreča, oz. škatla je namenjena izključno za zbiranje (ne shranjevanje) drobljenega materiala. Nikoli ne stopajte na zbirno škatlo.

Vsakršna uporaba v drug namen je prepovedana. Proizvajalec ne odgovarja za posledične škode. Ne pozabite, da naši izdelki niso konstruirani za industrijsko pač pa samo za privatno rabo.

Montaža GH 2800 #94064 (slika F/G)

Opozorilo! Pred vzdrževanjem, čiščenjem in montažo napravo vedno izklopite in izvlecite vtič iz vtičnice na zidu. Isto storite, če je poškodovan, razrezan ali zvit električni kabel.

Upošteвайте napetost omrežja: napetost omrežja mora ustrezati napetosti, navedeni na tipski etiketi naprave.

Podaljševalni kabel manjšega prereza izrazito zmanjšuje zmogljivost naprave. Pri kablilih do dolžine 25m najmanj 3 x 1,5mm², pri kablilih nad 25 dolžine najmanj 2,5mm². Opozorilo! Ne uporabljajte podaljševalnih kablov, ki niso v skladu s predpisi. Podaljševalni kabel, vtič in spojni material morajo biti neprepustne za vodo in izdelane za zunanjo uporabo.

Kabelski priključki morajo biti suhi in ne smejo ležati na tleh.

V kolikor se uporablja kabelski cilindar, kabel odvijte.

Pri GH 2800 #94064 postopajte takole: (slika F, G)

- Napravo vzemite iz ovitka (slika F/2 in F/3)
- Izvlecite zbirno škatlo in pritrdite podstavke na napravo (slika F/4 in F/5)
- Pritrdite podvozje in transportna kolesa (sliki F/6 in F/7).
- Telo naprave postavite na podstavek (slika G/8) (brezpogojno upoštevajte sliki G/8-1 in G/8-2).
- Telo naprave pritrdite na podstavek. (slika G/9)
- Zbirno škatlo položite pod napravo (slika G/10) in fiksirajte z ročico za pritrditev zbirne škatle (G/10-1 in G/10-2) Pozor! Brez pritrditve ne deluje.

Delovanje

Napravo vedno postavljajte na trdno in vodoravno podlago. Naprave nikoli ne nagibajte in ne premikajte je, kadar motor deluje.

Opozorilo! Motor po izklopu doteka.

Odstranite zemljo iz korenin rastlin, da preprečite vdor tujkov kot npr. kamenje, steklo, kovine, plastika ali tekstil v polnilni lijak in v sistem naprave, saj bi jo lahko s tem poškodovali.

Polnilni lijak mora biti prazen.

Vklop:

Pritisnite na zeleni gumb Zagon (slika A/3) oz. (slika E/2)

Izklop

Pritisnite na rdeči gumb Stop (slika A/3) oz. (slika E/2)

Varovalka proti ponovnemu zagonu

Varovalka proti ponovnemu zagonu preprečuje slučajen vklop naprave kadar npr. zmanjka toka.

Povratno delovanje

Pritisnite na gumb povratnega delovanja in ga držite (slika A/4), (slika A/4a) in glede izvedbo modela še zelen gumb za Zagon (slika A/3) oz. (slika E/2), valj za rezanje nato deluje v obrnjeni smeri in sprosti zagozden material.

Varovalka proti preobremenitvi

V kolikor je preobremenjena (npr. ko se blokira valj), se naprava v nekaj sekundah samodejno zaustavi.

Navodila za delo

Dodajanje materiala

Drobljen material le vlagajte, vrteči valj ga bo samodejno pomaknil naprej.

- **Dodajte le toliko drobljenega materiala, da se polnilni lijak ne zamaši.**
- **Ne drobite mehkih odpadkov, pač pa jih takoj odnesite na kompost.**
- **Pri tem pazite, da drobljeni material brez oviranja pada v zbirno vrečo oziroma škatlo - nevarnost zamašitve!**
- **Optimalen rezultat boste dosegli, v kolikor zdrobite npr. veje neposredno potem, ko jih odrežete.**

Nastavitev pritisne plošče

Pritisna plošča je tovarniško nastavljena, zato je pred prvo uporabo ni potrebno posebej nastavljati. Nastavitev pritisne plošče je potrebna takrat, ko se obrabi oz. ko se veje med seboj zapletejo tako, da pride do zaustavitve naprave.

V tem primeru postopajte takole:

Vklopite motor in obračajte gumb za nastavitev (slika A/9 oz. slika E/6) ali slika H/13 korakoma v smeri urinih kazalcev tako, da zaslišite rahlo trenje. Rezalni valj zbrusi pritisno ploščo na pravilno velikost. Nastavite jo tako, da se ne obrabi prehitro.

Oznake

Varnost izdelka:

| | |
|--|--|
|  | |
| Naprava odgovarja standardom EU | |





Prepovedi:

| | |
|--|---|
|  |  |
| Ne vlecite za vtič! | Zaščitite pred vlago in dežjem! |

Opozorilo:



| | |
|--|---|
|  |  |
| Opozorilo/previdno | Opozorilo pred nevarnostjo električnega udara. |
|  |  |
| Zavarujte se pred odbitimi in letečimi predmeti | Opozorilo! Vrteča naprava pomeni nevarnost poškodb! |
|  |  |
| Ni primerno za uporabo v notranjih prostorih | Osebe v bližini morajo stati v varni razdalji od stroja. |

Ukazi:



| | |
|--|---|
|  |  |
| Splošen znak za prepoved. | Pred uporabo natančno preberite navodila za uporabo |
|  |  |

| | |
|--|---------------------------------|
| Uporabljajte zaščitna očala in slušalke. | Uporabljajte zaščitne rokavice. |
|--|---------------------------------|

Varovanje bivanjskega okolja:

| | |
|---|---|
|  |  |
| Odpadke odvrzite odgovorno - tako da ne škodujete bivanjskemu okolju | Kartonski ovitek je namenjen za reciklažo, odnesite ga v surovino. |
|  | |
| Poškodovane in/ali dotrajane električne naprave oddajte v surovino ali na ustrezno mesto. | |

Ovitek:

| | |
|---|---|
|  |  |
| Zavarujte pred vlago. | Ovitek mora stati navpično. |
|  | |
| Interseroh-Recycling-Reciklaža | |

Tehnični podatki :

| | |
|---|---|
|  |  |
| Priključek | Teža |
|  | IPX4 |
| Maks. vstopna zmogljivost | Vrsta zaščite |
|  |  |
| Premer veje | Vsebina zbirne vreče oz. zbirne škatle |

Garancija

Garancija traja 12 mesecev v primeru industrijske rabe ali 24 mesecev pri potrošniku in se začne na dan prodaje naprave.

Garancija velja le za tovarniške napake oz. napake, nastale na materialih, iz katerih je naprava izdelana. Če zahtevate popravila v okviru garancije vedno priložite veljaven račun, ki mora vsebovati datum prodaje in podpis prodajalca.

Garancija ne velja, v kolikor napravo uporablja oseba, ki ni strokovno usposobljena, ali če do okvare pride zaradi nestrokovnega posega v napravo ali stika s tujki oz. neupoštavanja navodil ter kot posledica običajne uporabe.

Sekundarne nevarnosti in varnostni ukrepi

Sekundarna nevarnost električnega udara:

| Nevarnost | Opis | Varnostni ukrep (-i) |
|-------------------------------|-----------------|---|
| Neposreden stik z električnim | Električni udar | Varnostno stikalo FI za izklop pri nihanju napetosti. |

| | | |
|-----------------------------------|--|---|
| tokom | | |
| Posredni stik z električnim tokom | Posredni električni udar preko medija. | Varnostno stikalo FI za izklop pri nihanju napetosti. |

Druge nevarnosti:

| Nevarnost | Opis | Varnostni ukrep (-i) |
|---------------------------------|---|--|
| Odbiti predmeti | Drobljen material, tujke in podobno lahko raznese - delci lahko z veliko hitrostjo trčijo in povzročijo poškodbe. | Vedno nosite zaščitna očala in rokavice. Vi in osebe, ki stojijo v bližini, upoštevajte varnostno razdaljo. |
| Dršenje, spotika ali padec oseb | Električni kabel ali naprava sta lahko vzrok za spotiko. | Glede na vrsto namestitve poskrbite za ustrezne varnostne ukrepe. (izberite primerno mesto za namestitev, označite si mesto za namestitev itd.). |

Ukrepi v zasilnih primerih

Poškodovani osebi začnite čimprej dajati ustrezno prvo pomoč in pokličite zdravnika specialista v najkrajšem možnem času.
Zavarujte jo pred drugimi nevarnostmi in jo pomirite.
Zaradi morebitne nezgode mora biti na delovnem mestu vedno pri roki omarica prve pomoči kot narekuje standard DIN 13164. Material, ki ga porabite, nemudoma dopolnite z novim. V kolikor potrebujete pomoč, sporočite sledeče podatke:

1. Kraj nezgode
2. Vrsta nezgode
3. Število ranjenih oseb
4. Vrsta poškodbe

Odstranjevanje

Napotki za odstranjevanje izhajajo iz ideogramov, ki se nahajajo na napravi oziroma na ovitku. Njihov pomen je razložen v poglavju »Oznake na napravi«.

Način odstranjevanja ovitka

Ovitek ščiti napravo, da se med transportom ne poškoduje. Ovitek izbiramo glede na način njegove ponovne uporabe ali načina odlaganja. Večinoma je embalaža namenjena za reciklažo.

Ponovna uporaba ovitka kot surovine zmanjšuje stroške nastale z odstranjevanjem odpadkov.

Deli ovitka (npr. folije, Styropor®), so lahko nevarni za otroke. **Obstaja nevarnost zadušitve!**

Dele ovitka shranjujte izven dosega majhnih otrok; čimprej jih odstranite.

Zahteve, ki jih mora spolnjevati uporabnik

Uporabnik je pred uporabo naprave dolžan natančno prebrati navodilo za uporabo.

Izobrazba

Za uporabo ni potrebna nobena posebna izobrazba, razen strokovnih napotkov v zvezi z uporabo naprave.

Minimalna starost

Mladoletniki lahko uporabljajo napravo, ko dopolnijo 16. leto starosti. Izjema so mladoletniki, ki se kot vajenci udeležijo del z namenom, da se naučijo pravilne uporabe; morajo pa biti pod stalnim nadzorom učitelja.

Šolanje

Glede pravilne uporabe se posvetujte z izkušeno osebo in natančno preberite navodilo za uporabo. Posebno šolanje zato ni potrebno.

Servis

Ali imate **tehnična vprašanja? Reklamacijo? Ali potrebujete rezervne dele ali nova navodila za uporabo?**

Na naši spletni strani www.quede.com Vam bomo v oddelku **Servis** hitro pomagali. Prosimo, pomagajte nam, da bomo lahko mi pomagali vam. Da lahko Vašo napravo v primeru reklamiranja identificiramo, prosimo, da nam pošljete serijsko številko, št. naročila in leto izdelave. Vse navedene podatke boste našli na tipski etiketi. Da imate vse navedene informacije pri roki, jih prosim vnesite tu:

Serijska številka:
Kataloška številka:
Leto izdelave:

Telefon: +49 (0) 79 04 / 700-360
Telefaks: +49 (0) 79 04 / 700-51999
E-pošta: support@ts.quede.com

Pomembna informacija za stranke

Opozarjamo Vas, da napravo v času garancije ali izven nje vračate zavito v originalnem ovitku. S tem ukrepom se učinkovito prepreči odvečno škodovanje pri transportu ali spornemu reševanju. Naprava je optimalno varovana samo, če je zavita v originalni ovitek in tako je možna tekoča obdelava.

Vzdrževanje in skladiščenje

Odprtino za zrak in trup morata biti brez prahu in čista.

Za čiščenje uporabljajte mehko krpo in blago milnico. Preprečite neposreden stik jedkih čistilnih sredstev in naprave. Ne uporabljajte ostrih, hlapljivih ali jedkih čistilnih sredstev.

Napravo mora vsaj enkrat letno pregledati strokovnjak pooblaščenega servisa.

Napravo ustrezno zaščitite pred vlago in prahom.

Kadar je ne uporabljate, napravo pokrijte in jo shranite na suho in varno mesto, izven dosega otrok.

Morebitne okvare

Tabela prikazuje možne okvare, možen vzrok za nastanek, ter način odpravljanje le teh. V kolikor težave prav tako ne morete odstraniti, pripeljite strokovnjaka na pomoč.



Pred vzdrževanjem in čiščenjem napravo izklopite in izvlecite vtič iz vtičnice na zidu.



Nevarnost poškodb zaradi električnega udara.

| Pojav | Možen vzrok | Rešitev |
|--|---|--|
| Naprava ne deluje | Zbirna škatla ni pravilno nameščena | Zbirno škatlo namestite pravilno |
| | Polnilni lijak ni pravilno nameščen | Polnilni lijak namestite pravilno |
| | Vtičnica je poškodovana | Uporabite drugo vtičnico |
| | Podaljševalni kabel je poškodovan | Kabel preverite, poškodovanega zamenjajte z novim. |
| | Varovalka reagira | Varovalko zamenjajte z novo |
| Ne pobira materiala za drobljenje | Varovalka proti preobremenitvi je vključena | Pritisnite na gumb varovalke proti preobremenitvi (slika A/2, slika E/1) in odpravite blokado tako, kot je opisano v poglavju »Delovanje«. |
| | Material za drobljenje je moker in mehak | Za potiskanje materiala, ki ga želite zdrobiti, uporabljajte priložen bat. |
| Drobljen material se je zagozdil znotraj naprave | | Odstranite material, ki se je zagozdil (vedno uporabljajte varnostne rokavice) |
| | | Pritisnite na gumb povratnega delovanja oz. odstranite blokado v skladu z napotki poglavja »Delovanje«. |

Uvod

Da biste postigli najduži mogući radni vijek Vašeg električnog uređaja, prije prvog puštanja istog u rad pažljivo pročitajte sve upute navedene u priručniku za korištenje snježnog pluga i priložene sigurnosne upute. Osim toga Vam preporučujemo, da naputak za upotrebu čuvate za slučaj potrebe odnosno za slučaj bilo kakvih sumnja ili pitanja u vezi korištenja višenamjenskog uređaja za oštrenje. Iz razloga postepenog tehničkog razvoja proizvoda pridržavamo pravo na tehničke izmjene u svrhu poboljšanja performansa istog.

Kod ovog dokumenta se radi o originalnom naputku za korištenje.

Opseg isporuke

Uređaj izvadite iz ambalaže i provjerite da li su uređaj i njegovi dijelovi kompletni:

- **GH 2800 P**
- **usipnik za punjenje**
- **dio za uvlačenje**
- **sabirna vreća odnosno sabirni boks**
- **Originalne upute za korištenje**

Ukoliko gore navedeni dijelovi nedostaju ili ako su oštećeni, obratite se svome prodavaču.

Težina stroja u montiranom stanju 23,5kg odnosno 28kg. Preporučujemo, da stroj iz ambalaže izvade bar dvije osobe.

Oznaka uređaja

Robusna tiha drobilica s funkcijom valjanja/drobljenja otpada i povratnog hoda. Idealno postrojenje za rezanje grana i grmlja, vrtni otpad se obrađuje i sječe na sitne komade uz istovremeno usitnjavanje noževima i drobljenje pomoću valjka što ubrzava kompostiranje otpada. Automatsko uvlačenje drobljenog otpada presjeka do 40 mm, izravni pogon i prekidač sa zaštitom od podnapona.

GH 2800 #94064 (slika E)

1. osigurač protiv preopterećenja
2. gumb Stop (crveni), gumb start (zeleni) pored
3. tipka za prebacivanje hoda naprijed i unatrag
- 3A. funkcije rada napred
- 3B. funkcije rada natrag
4. usipnik za punjenje
5. utikač
6. regulacijski vijak za reguliranje/podešavanje veličine materijala za drobljenje (slika br. H/13)
7. košara za skupljanje
8. bočni držač sabirnog koša
9. noga
10. transportni kotač
11. poluga za aretiranje sabirnog boksa (Pozor! Bez fiksiranja uređaj ne radi)

Tehnički podaci

ELEKTRIČNA DROBILICA VRTNOG OTPADA GH 2800 P #94064

| | |
|--------------------------------|------------------------|
| Napon/frekvencija: | 230V~50Hz |
| Snaga motora: | 2800W (P1;S6 40%)** |
| Maks. snaga motora: | 2994 min ⁻¹ |
| Vrsta zaštite: | IPX4 |
| Najveći presjek grane: | Najviše 40mm |
| Volumen spremnika: | 60l |
| Razina buke: | L _{WA} 86dB * |
| Dimenzije DxŠxV (u mm): | 640x485x860 |
| Težina: | 28kg |

*

Podatak o buci

Izmjerene vrijednosti izračunati prema 2000/14/EG (1,60m visina, 1m odstupanje) – tolerancija mjerenja + - 3dB

**

Radni režim S6 40 % označava profil opterećenja od 40 sekundi opterećenja i prazni hod od 60 sekundi, za praktičnu upotrebu prihvatljiv je i kontinuirani rad postrojenja.

Opće upute za sigurnost na radu



Ove upute za rukovanje pažljivo pročitajte. Upoznajte se s načinom i ispravnim korištenjem uređaja i njegovim komandnim elementima. Ove upute za korištenje sačuvajte na sigurno mjesto za kasniju uporabu.

Siugran rad

Održavajte svoje radilište uredno !

Nered na radnom mjestu može uzrokovati ozljede pri radu.

Računajte sa utjecajima u okolini

Uređaj ne smje biti izložen kiši.
Ne upotrabljavajte uređaj u vlažnoj ili mokroj sredini.
Radno mjesto mora biti uvijek dobro osvijetljeno.
Uređaj ne koristite u blizini zapaljivih tečnosti ili goriva.

Ostale osobe dužne su zadržavati se u sigurnoj udaljenosti od uređaja!

Ostalim osobama a pogotovo djeci je upotreba uređaja i kabla strogo zabranjena. Osigurajte da su u dovoljnoj udaljenosti od radnog mjesta.

Stroj uvijek čuvajte na sigurnom mjestu!

Opremu, koju ne upotrebljavate čuvajte na suhom, zaključanom mjestu, van dosega djece.

Nikad ne preopterećujte uređaj!

Uvijek radite u radnom opsegu snage uređaja.

Koristite strojeve prema njihovoj namjeni.

Ne koristite kabao u svrhu za koju nije namijenjen.

Redovito negujte uređaj!

Pridržavajte se propisa o održavanju i uputa.
Redovito provjeravajte priključni kabel uređaja, u slučaju oštećenja odnesite uređaj stručnjaku radi zamjene.

Redovno provjeravajte produžne kablove, u slučaju potrebe ih zamijenite novim. Drške uređaja održavajte u čistom i suhom stanju, bez tragova ulja i masti.

Budite oprezni!

Uvijek pazite što radite. Pri radu postupajte vrlo oprezno. Nikad ne radite sa električnim uređajima ako ste umorni.

UPOZORENJE!

Korištenje druge opreme može uzrokovati ozljede korisnika.

Popravke uređaja smije vršiti samo stručno osposobljeni električar!

Ovaj stroj udovoljava svim odgovarajućim zahtjevima na sigurnost uređaja. Popravke uređaja smije vršiti samo električar sa stručnom spremom, u suprotnom slučaju može doći do ozljeda korisnika.

Važna upozorenja specifična za ovaj stroj.



Prije izvođenja radova na mehanizmu za rezanje otpada uređaj isključite i izvadite utikač iz utičnice.

U slučaju presijecanja ili oštećenja kabela za napajanje prilikom rada postrojenja ni u kom slučaju nemojte dirati kabal – u takvom slučaju deaktivirajte osigurač predmetnog strujnog kruga.



Uređaj nemojte koristiti ako je oštećen priključni kabal.



Nosite zaštitne rukavice, zaštitne naočale, zaštitne slušalice, čvrstu obuću i dugačke hlače.

Otpad veće duljine koji viri iz uređaja može biti prilikom uvlačenja izbačen, zbog toga je preporučljivo zadržavati se na dovoljnoj udaljenosti od otpada i postupati s povećanim oprezom.



Pazite na rotirajući nož. Nikada nemojte stavljati ruke ili noge u otvore uređaja. (slika D)



Osigurajte da osobe koje se nalaze u okolini stroja ne budu pogođene i ozlijeđene izbačenim predmetima.

Osobe u okolnom prostoru moraju se zadržavati na sigurnoj udaljenosti od uređaja

Dijelove stroja smijete dirati tek nakon što se potpuno zaustave.



Uređaj ne koristite, ako pada kiša.

Ni u kom slučaju nemojte stupati na sabirni boks.



Tijekom rada stroja nemojte rukom dirati usipnik za stavljanje otpada u drobilicu. Najlonska nit je nakon isključivanja kosilice još par sekundi u pokretu!

S uređajem ne smiju raditi djeca i osobe koje, zbog svojih fizičkih, senzoričkih ili intelektualnih sposobnosti odnosno neiskustva i neznanja nisu u stanju na siguran način upravljati strojem.

Prije puštanja u pogon uređaj mora biti montiran prema priloženom naputku.

Koristite zaštitni prekidač FI i prije upotrebe provjerite njegovo stanje.

Koristite samo produžne kablove koji su zaštićeni od prskanja vode i odobreni za upotrebu u vanjskoj sredini.



Ni u kom slučaju nemojte dirati utikač priključnog kabela mokrim ili vlažnim rukama.

Nikada nemojte gaziti, ukleštavati niti povlačiti kabal za napajanje i produžni kabal. Čuvajte kabao od prekomjerne temperature, ulja i oštih rubova.



Tijekom rada postrojenja u krugu od 3 metra od uređaja ne smiju se zadržavati osobe niti životinje. Tijekom radnog vremena korisnika usisivača piljevine snosi odgovornost prema trećim osobama.

Koristite isključivo originalni pribor.

Pri radu nikada ne nosite široku odjeću, duge konopce i kravate.

Uređaj koristite u slobodnom prostoru na čvrstoj podlozi.



Uređaj nikada ne koristite na popločanim i šljunčanim podlogama. Izbačeni materijal može uzrokovati ozljede.

Prije puštanja postrojenja u rad provjerite zategnutost svih vijaka, matica i drugih dijelova za pričvršćenje i provjerite da su montirani svi zaštitni elementi. Zamijenite oštećene odnosno nečitljive upozorne i informacijske etikete i pločice.

Prije puštanja stroja u pogon provjerite da je usipnik za stavljanje otpada u drobilicu prazan.

Lice i tijelo trebaju biti van dosega usipnika za stavljanje otpada.



Ruke i druge dijelove tijela i odjeće nikada nemojte približavati usipniku i otvoru za izbacivanje otpada. (slika D)

Prije postavljanja ili vađenja sabirne vreće uređaj isključite.

Prije rada s postrojenjem uvijek zauzmite stabilan položaj. Nemojte se naginjati unaprijed i tijekom stavljanja otpada u drobilicu nemojte stajati iznad noge uređaja.



Uvijek se zadržavajte na dovoljnoj udaljenosti od otvora za izbacivanje.

Provjerite da se u snijegu ne nalaze metalni predmeti, kameni, boce, limenke i drugi strani predmeti.

U slučaju prodora stranog predmeta ili ako drobilica proizvodi neobične zvuke ili vibrira, uređaj odmah isključite. Izvadite utikač uz utičnice i postupajte kako slijedi:

- utvrdite nastalu štetu
- zamijenite sve oštećene dijelove ili ih dajte na popravak.
- provjerite olabavljene dijelove, prema potrebi ih zategnite.

Nikada nemojte pokušati sami izvršiti popravak postrojenja, i to niti u slučaju da posjedujete odgovarajuću kvalifikaciju.

Spriječite gomilanje obrađenog otpada u šahtu za izbacivanje otpada koji može sprječavati dodavanje i uzrokovati povratni mehanički udar u usipniku za stavljanje otpada.

Ako je uređaj začepljen, isključite ga i pričekajte dok se mehanizam za rezanje ne zaustavi. Prije vađenja izdrobljenog materijala iz drobilice izvadite utikač iz utičnice.

Provjerite da su poklopci i zaštitni elementi u ispravnom stanju i dobro pričvršćeni. Prije upotrebe eventualno osigurajte održavanje ili popravak uređaja.

Nikada nemojte pokušati mijenjati podešenost broja okretaja motora. U slučaju bilo kakvih problema obratite se stručnom servisu.

Otvore za provjetravanje očistite od ostataka otpada i drugih naslaga kako biste spriječili oštećenje motora i mogući požar.
Stroj nikada nemojte podizati odnosno premještati dok je u radu.

Uređaj isključite, pričekajte dok se ne zaustave noževi za rezanje, i ako stroj napuštate obavezno izvadite utikač kabla iz utičnice.

Nikada nemojte naginjati stroj dok je u radu.

Uređaj nemojte izlagati kiši i vlažnosti. Stroj čuvajte na suhom mjestu.

Nikada nemojte pokušati deaktivirati funkciju isključivanja stroja u nuždi.

Korištenje uređaja sukladno njegovoj namjeni

Uređaj je namijenjen za drobljenje vlaknastog i drvnog vrtnog otpada u svrhu kompostiranja. Sabirna vreća odnosno sabirni boks služe isključivo za skupljanje (a ne i skladištenje) izdrobljenog otpada. Ni u kom slučaju nemojte stupati na sabirni boks.

Svaka druga primjena je protivna namjeni uređaja. Proizvođač ne snosi odgovornost za štete i ozljede pri radu s postrojenjem. Vodite računa o tome da naši proizvodi nisu namijenjeni za industrijsku upotrebu.

Montaža GH 2800 #94064 (slika F/G)

Upozorenje! Prije održavanja, čišćenja i montaže obavezno izvucite utikač iz utičnice. To isto je potrebno učiniti ako je napojni kabel oštećen, presječen ili namotan.

Pridržavajte se parametara mrežnog napona: Napon izvora napajanja mora odgovarati podacima navedenim na natpisnoj pločici/etiketi uređaja.

Produžni kabel premalog presjeka vodiča znatno smanjuje snagu uređaja. Kod kablova duljine do 25m presjek kabla mora biti najmanje 3 x 1,5mm², kod kablova duljine iznad 25m presjek kabla treba biti najmanje 2,5 mm².

Upozorenje! Zabranjena je upotreba produžnih kablova, koji nisu u skladu s propisima. Produžni kablovi, utikač i priključak mora biti nepropustan za vodu i namijenjen za vanjsku uporabu.

Kablovi moraju biti savršeno suhi i ne smiju biti položeni na zemlji.

Ako se koristi kablovski bubanj za namatanje kabla, kabel treba odmotati.

Kod U GH 2800 P #94064 postupajte na slijedeći način: (slika F, G)

- Izvadite uređaj iz ambalaže (slika br. F/2 i F/3)
- Izvadite sabirnu vreću u montirajte noge (slika br. F/4 i F/5)
- Montirajte šasiju i transportne kotače (slika br. F/6 i F/7).
- Tijelo stroja stavite na postolje (slika br. G/8) (u svakom slučaju postupajte prema slici br. G/8-1 i G/8-2).
- Tijelo stroja sada pričvrstite na postolje. (slika G/9)
- Sabirni boks stavite ispod uređaja (slika br. G/10) i osigurajte polugom za fiksiranje sabirnog boksa (G/10-1 i G/10-2) Pozor! Bez fiksiranja ne funkcionira.

Rad

Uvijek stavljajte uređaj na čvrstu i ravnu podlogu. Uređaj nikada nemojte prevrtati i kretati njime dok je motor upaljen.

Upozorenje! Motor se poslije isključivanja postepeno zaustavlja.

Uklonite zemlju sa korijena i spriječite prodor stranih predmeta (na primjer kamenje, staklo, metali, plastika ili tekstilije) u usipnik za stavljanje otpada u drobilicu odnosno u unutrašnjost uređaja i valjka za rezanje otpada, u protivnom postoji opasnost od oštećenja drobilice.

Usipnik za punjenje mora biti prazan.

Uključivanje

Pritisnite na zeleni gumb Start (slika A/3) odnosno (slika E/2)

Isključivanje

Pritisnite na crveni gumb Stop (slika A/3) odnosno (slika E/2)

Osigurač za zaštitu od ponovnog pokretanja

Osigurač za zaštitu od ponovnog pokretanja sprječava ponovno pokretanje uređaja nakon prekida struje.

Povratni hod

Pritisnite gumb povratnog hoda i držite ga pritisnutim (slika br. A/4), (slika A/4a) i, ovisno o modelu stroja, i zeleni gumb Start (slika br. A/3) odnosno (slika E/2), valjak za rezanje se onda okreće u obrnutom smjeru i oslobađa blokirani materijal.

Osiguranje protiv preopterećenja

Ako je izložen prevelikom opterećenju (na primjer blokada valjka za rezanje) uređaj će biti nakon par sekundi isključen.

Radne upute

Stavljanje otpada u drobilicu

Otpad samo stavljajte u otvor, rotirajući valjak ga sam uvlači unutar stroja.

- **Kod stavljanja otpada u stroj pazite da ne dođe do prepunjenja i blokade usipnika.**
- **Nemojte drobiti mekani otpad (bez čvrste konzistencije), ove vrste otpada možete odmah kompostirati.**
- **Osigurajte da otpad pada bez ikakvih prepreka u unutrašnjost sabirnog boksa odnosno sabirne vreće – opasnost od začepljenja!**
- **Optimalne rezultate ćete postići drobljenjem svježih odsječenih grana.**

Podešavanje ploče za pritiskanje otpada

Ploča za pritiskanje otpada je tvornički kalibrirana od strane proizvođača tako da podešavanje prije prvog puštanja u rad nije potrebno. Podešavanje ploče za pritiskanje je potrebno zbog habanja odnosno u slučaju međusobne blokade grana kada nije omogućeno besprijekorno drobljenje otpada.

U takvom slučaju postupajte kako slijedi:



Uz upaljeni motor postepeno okrećite gumb za podešavanje (slika br. A/9 odnosno slika E/6) ili slika. H/13 u smjeru vrtnje kazaljke na satu tako da se čuje lagano trenje. Rezni valjak će brušenjem prilagoditi ploču za pritiskanje za odgovarajuću udaljenost. Podesite je samo onoliko koliko je potrebno da se ploča ne istroši prerano.

Oznaka





Sigurnost proizvoda:

| | |
|---|--|
|  | |
| Proizvod ispunjava zahtjeve odgovarajućih normi EU | |





Zabrane:

| | |
|---|---|
|  |  |
| Ne vucite za kablov! | Čuvajte od kiše i vlage! |



Upozorenje!

| | |
|--|--|
|  |  |
| Upozorenje/Pažnja | Upozorenje na opasnost od ozljeda uslijed strujnog udara |
|  |  |
| Opasnost od letećih dijelova. | Upozorenje! Rotirajući dijelovi predstavljaju opasnost od ozljeda! |
|  |  |
| Nije prikladno za upotrebu u unutrašnjim prostorima | Osobe u okolnom prostoru moraju se zadržavati na sigurnoj udaljenosti od uređaja |



Naredbe:

| | |
|---|---|
|  |  |
| Opći znak zabrane | Prije rada sa strojem pažljivo pročitajte ovaj naputak za uporabu. |
|  |  |
| Upotrebljavajte zaštitne naočale i slušalice. | Koristite zaštitne rukavice. |

Zaštita životne sredine:

| | |
|---|---|
|  |  |
| Osigurajte stručnu likvidaciju otpada kako ne bi došlo do oštećenja okoliša. | Ambalažu od ljepenke odnesite na recikliranje u odgovarajući centar za skupljanje otpada. |
|  | |
| Električne ili elektronske uređaje u kvaru i/ili likvidirane uređaje odnesite u odgovarajuće centre za skupljanje otpada. | |

Ambalaža:

| | |
|--|---|
|  |  |
| Zaštite od vlage. | Ambalaža mora biti okrenuta prema gore. |
|  | |
| Interseroh-Recycling | |

Tehnički podaci:

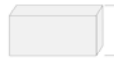
| | |
|--|---|
|  |  |
| Priključak | Težina |
|  |  |
| Maksimalna ulazna snaga | Vrsta zaštite |
|  |  |
| Presjek grane | Sadržaj sabirne vreće odnosno sabirnog boksa |

Jamstvo

Garantni rok je 12 mjeseci prilikom industrijske uporabe, a 24 mjeseca za potrošača i počinje na dan prodaje uređaja. Jamstvo se odnosi samo na nedostatke, koji su nastali zbog kvarnog materijala ili putem proizvodnje. Neophodno je, da se prilikom reklamacije dopremi i račun, koji mora biti potpisan od strane prodavača i obilježen datumom te pečatom prodavaonice. U okvir jamstva ne spadaju kvarovi, koji bi nastali putem nepravilne uporabe kao npr.: preopterećenje stroja, rukovanje silom odnosno zbog štetnog dodira sa stranim predmetima.

Sekundarna opasnost i zaštitne mjere

Sekundarna opasnost električnog udara:

| Opasnost | Opis | Zaštitna(e) mjera(e) |
|--|------------------------------------|-------------------------------------|
| Neposredan kontakt sa dijelovima pod naponom | Udar električne struje | Prekidač za prekostrujnu zaštitu FI |
| Neposredan kontakt sa el. strujom. | Udar električne struje kroz medij. | Prekidač za prekostrujnu zaštitu FI |

Ostale vrste opasnosti:

| Opasnost | Opis | Zaštitna(e) mjera(e) |
|-------------------|---|---|
| Izbačeni predmeti | Drobljeni materijal, strani predmeti itd. mogu biti izbačeni iz uređaja i uzrokovati ozljede. | Upotrebljavajte zaštitne naočale i rukavice. |
| | | Ne samo Vi već i osobe u okolini stroja trebaju se zadržavati na dovoljnoj udaljenosti od stroja. |

| | | |
|------------------------------------|---|--|
| Klizanje, spotaknuće ili pad osoba | Kabel za napajanje i sam uređaj mogu biti uzrok pada i ozljeda. | Poduzmite odgovarajuće mjere sigurnosti ovisno o načinu instalacije. (odgovarajuće mjesto za instalaciju, označenje mjesta instalacije itd.) |
|------------------------------------|---|--|

Upute za slučaj nužde

Osigurajte prvu pomoć prema vrsti ozljeda i što najbrže potražite stručnu liječničku pomoć. Oštećenu osobu čuvajte od drugih opasnosti i pomirite ga.

Za slučaj eventualnih nezgoda i ozljeda na radu, na radnom mjestu mora biti uvijek na raspolaganju priručna ljekarna za pružanje prve pomoći u skladu sa standardom DIN 13164. Nakon korištenja određenog materijala iz priručne ljekarne neophodno je isti odmah dopuniti.

Ukoliko zahtijevate pomoć, navedite sljedeće podatke:

1. Mjesto nezgode
2. Vrsta nezgode
3. Broj ozlijeđenih osoba
4. Vrsta ozljede

Likvidacija

Upute za likvidaciju ovog uređaja proizlaze iz navedenih piktograma, koji se nalaze na njegovom kućištu na stroju na omotaču. Objašnjenja značenja pojedinačnih ideograma ćete naći u poglavlju „Oznake na stroju“.

Likvidacija transportne ambalaže

Ambalaža štiti uređaj od oštećenja tijekom prijevoza. Materijal ambalaže odabran je s obzirom na zaštitu okoliša i način likvidacija, što znači da materijal ambalaže može biti recikliran.

Vraćanjem ambalaže u novi ciklus ponovne upotrebe štitite sirovine i doprinosite smanjenju troškova likvidacije i postupanja s otpadom.

Dijelovi ambalaže (npr. folije Styropor®) mogu biti opasne za djecu. **Postoji opasnost od gušenja!** Dijelove ambalaže čuvajte van dosega djece i što prije likvidirajte.

Preporuke prije upotrebe

Prije upotrebe uređaja mora korisnik pažljivo pročitati ove upute za korištenje.

Kvalifikacija

Osim detaljne upute od strane stručnjaka u vezi korištenja ovog uređaja nije potrebna druga kvalifikacija.

Minimalna starost osoblja stroja

Sa uređajem smiju raditi samo osobe koje su napunile 16 godina. Jedina iznimka jest rad maloljetnih osoba, uz uvjet da ove osobe rade s uređajem u okviru praktičnih vježbi pod nadzorom stručnog voditelja obuke.

Obuka

Korištenje uređaja zahtijeva samo odgovarajuću pouku od strane stručne osobe odnosno upoznavanje sa uputama navedenim u naputku za korištenje. Specijalna obuka nije neophodna.

Servis

Da li imate tehnička pitanja ? Reklamaciju? Da li Vam trebaju rezervni dijelovi ili upute za uporabu?

Na našem home page www.guede.com u odjeljenju „Servis“ ćemo Vam pružiti pomoć brzo i bez nepotrebne birokracije. Pomozite nam kako bismo Vam mogli pomoći. Radi identifikacije Vašeg aparata u slučaju reklamacije potreban nam je serijski broj, broj narudžbe i godina proizvodnje. Sve ove podatke naći ćete na tipskoj pločici. Kako biste ove podatke uvijek imali pri ruci, napišite je molim ovdje:

Serijski broj:
Kataloški broj:
Godina proizvodnje:

Telefon: +49 (0) 79 04 / 700-360
Fax: +49 (0) 79 04 / 700-51999
E-mail: support@ts.guede.com

Važna informacija za korisnika

Proizvod uvijek vraćajte u originalnoj ambalaži ako je u pitanju servis u sklopu garancije. Pomoću ove bezbjednosne mjere učinkovito spriječite oštećenje prilikom transporta i njegovog spornog rješavanja. Uređaj je optimalno zaštićen samo, kada se nalazi u originalnoj ambalaži, čime se osigurava tekuća obrada.

Održavanje i skladištenje

Razmak i tijelo uređaja čistite od prašine i nečistoća.

Za čišćenje koristite mekanu krpu i blagu otopinu vode sa sapunom. Dijelove uređaja nikada nemojte čistiti agresivnim sredstvima za čišćenje. Za čišćenje dijelova zabranjeno je koristiti agresivna, ishlapljiva i nagrizna sredstva za čišćenje.

Električni uređaj mora biti jednom godišnje provjeren od strane stručno osposobljenog tehničara.

Uređaj zaštitite od vlage i prašine.

Ako uređaj dulje vrijeme ne koristite, pohranite ga na suho mjesto van dosega djece.

Utvrđivanje kvarova

U tablici su navedeni mogući kvarovi, mogući uzroci ovih kvarova i način otklanjanja. Ukoliko ipak ne uspijete ukloniti utvrđeni kvar, obratite se stručno osposobljenom servisu.



Prije održavanja i čišćenja isključite uređaj i izvucite utikač iz utičnice.



Postoji opasnost od udara električne struje.

| Problem | Vjerojatan uzrok | Način uklanjanja |
|---------------|---|---|
| Stroj ne radi | Sabirni boks nije ispravno namješten | Sabirni boks pravilno montirajte |
| | Usipnik za punjenje nije ispravno namješten | Montirajte usipnik na ispravan način |
| | Utičnica je oštećena. | Koristite drugu utičnicu |
| | Oštećen produžni kabel | Kabel provjerite i zamijenite ga novim, ako je potrebno |
| | Osigurač je uklopljen | Zamijenite osigurač novim |
| | Osigurač protiv opterećenja je uklopljen | Pritisnite gumb osigurača za zaštitu od preopterećenja (slika br. |

| | | |
|---------------------------|---|---|
| | | A/2), (slika E/1) i uklonite blokadu prema uputama u poglavlju „Rad postrojenja“. |
| Otpad nije uvučen u stroj | Otpad je mokar i mekan | Za uvlačenje otpada u unutrašnjost stroja koristite dio za uvlačenje |
| | Došlo je do ukliještenja otpada unutar stroja | Uklonite blokirani otpadni materijal (uvijek koristite zaštitne rukavice) |
| | | Pritisnite gumb za povratni hod odnosno uklonite blokadu prema uputama u poglavlju „Rad postrojenja“. |

Važna upozorenja specifična za ovaj uređaj



Prije vršenja radova na mehanizmu za sječenje otpada uređaj isključite i izvadite utikač iz utičnice.

U slučaju presijecanja ili oštećenja el. kabla prilikom rada uređaja nikad nemojte dirati kabel – u tom slučaju isključite osigurač strujnog kruga.



Nikad nemojte uređaj koristiti ukoliko je oštećen el. kabel.



Upotrebjavajte zaštitne rukavice, zaštitne naočale, zaštitu za sluh, čvrstu obuću i duge pantalone.

Duži otpad koji viri iz uređaja može biti prilikom uvlačenja izbačen, zbog toga je preporučljivo da se zadržavate na dovoljnoj udaljenosti od otpada; postupajte opreznije.



Pazite na vrteći nož. Nikada nemojte stavljati ruke ili noge u otvore uređaja. (slika D)



Obezbjedite da lica koja se nalaze u blizini uređaja ne budu pogođena i ozlijeđena letećim predmetima.

Lica u blizini moraju se zadržavati na bezbjednoj udaljenosti od uređaja.

Dijelove uređaja možete dirati tek poslije potpunog zaustavljanja.



Uređaj ne upotrebjavajte kad pada kiša

Nikad nemojte stupati na sabirnu kutiju.



U toku rada uređaja nemojte rukom dirati usipnik za stavljanje otpada u drobilicu. Uređaj je poslije isključivanja još nekoliko sekundi u pokretu!

S uređajem ne smiju raditi djeca i lica koja, zbog svojih fizičkih, senzoričkih ili intelektualnih sposobnosti odnosno neiskustva i neznanja nisu u stanju da ga koriste bezbjedno.

Prije puštanja u rad uređaj mora biti montiran prema priloženim uputstvima.

Upotrebjavajte zaštitni prekidač FI i prije upotrebe provjerite da li je u dobrom stanju.

Upotrebjavajte samo produžne el. kablove koji su zaštićeni od prskanja vode i odobreni za upotrebu vani.



Nikad nemojte dirati utikač el. kabla mokrim ili vlažnim rukama.

Nikad nemojte da gazite, uklještavate niti povlačite električki i produžni kabel. Kabao čuvajte od prekomjerne temperature, ulja i oštih predmeta.



U toku funkcionisanja u krugu od 3 metra od uređaja ne smiju se zadržavati lica niti životinje. U toku rada korisnik uređaja snosi odgovornost prema trećim osobama.

Upotrebjavajte isključivo originalni pribor.

Prilikom rada nikad ne upotrebjavajte široku odjeću, duge konopce i skinite kravatu.

Uređaj upotrebjavajte u slobodnom prostoru na čvrstoj podlozi.



Uređaj nikad ne koristite na pločastim i šljunčanim podlogama. Izbačeni materijal može prouzrokovati ozljede.

Prije stavljanja uređaja u rad provjerite, da li su svi vijci, matice i drugi dijelovi za pričvršćenje zategnuti i provjerite da li su montirani svi štitnici. Zamijenite oštećene odnosno nečitke upozorne i informacijske etikete i pločice novima.

Prije stavljanja uređaja u pogon provjerite da je usipnik za stavljanje otpada prazan.

Lice i tijelo trebaju biti van dohvata usipnika za otpad.



Ruke i druge dijelove tijela i odjeće nikad nemojte približavati usipniku i otvoru za izbacivanje otpada. (slika D)

Prije postavljanja ili vađenja sabirne vreće uređaj isključite.

Prije rada s postrojenjem uvijek zauzmite stabilan položaj. Ne naginjte se unaprijed i tijekom stavljanja otpada u drobilicu nemojte stajati iznad uređaja.



Uvijek se budite bezbjedno udaljeni od otvora za izbacivanje.

Provjerite da se u snijegu ne nalaze metalni predmeti, kamenje, boce, limenke i drugi strani predmeti.

U slučaju prodora stranog predmeta ili ukoliko drobilica zvuči neobično odnosno vibrira, uređaj odmah isključite. Izvadite utikač uz utičnice i postupajte kako slijedi:

- utvrdite štetu, do koje je došlo
- sve oštećene dijelove zamijenite novima ili ih dajte na popravak.
- provjerite olabavljene dijelove, prema potrebi ih zategnite.

Nikad nemojte pokušati da popravite uređaj i to ni u slučaju da posjedujete odgovarajuću kvalifikaciju.

Spriječite gomilanje otpada u šahtu za izbacivanje otpada koji može sprječavati dodavanje i uzrokovati povratni mehanički udar neposredno u usipniku.

Ukoliko je uređaj zapušten, isključite ga i sačekajte dok se mehanizam za sječenje potpuno ne zaustavi. Prije vađenja drobljenog materijala iz drobilice izvadite utikač iz utičnice.

Provjerite da su poklopci i zaštitni elementi bez oštećenja i dobro fiksirani. Prije upotrebe eventualno osigurajte održavanje ili popravak uređaja.

Nikad nemojte pokušati mijenjati podešenost broja okretaja motora. U slučaju bilo kakvih problema obratite se stručnom servisu.

Otvore za provjetranje očistite od ostataka otpada i drugih naslaga da biste spriječili oštećenje motora ili požar. Uređaj nikad nemojte da podižete odnosno premještate dok se ne zaustavi.

Uređaj isključite, pričekajte dok se ne zaustave noževi za sječenje i ukoliko uređaj napuštate obavezno izvadite utikač iz utičnice.

Nikad ne naginjte uređaj dok je u radu.

Uređaj nemojte izlagati kiši i vlazi. Uređaj sačuvajte na suho mjesto.

Nikad nemojte pokušati deaktivirati funkciju isključivanja stroja u nuždi.

Korištenje uređaja u skladu sa njegovom namjenom

Uređaj je namijenjen za drobljenje vlaknastog i drvnog vrtnog otpada u svrhu kompostiranja. Sabirna kesa odnosno sabirna kutija služe isključivo za skupljanje (ne i skladištenje) drobljenog otpada. Nikad nemojte stupati na sabirnu kutiju.

Svaki drugi način upotrebe je protivan namjeni uređaja. Proizvođač ne odgovara za štete i ozljede nastale prilikom korištenja uređaja. Vodite računa o tome, da naši proizvodi nisu namijenjeni za industrijsku upotrebu.

Montaža GH 2800 #94064 (slika F/G)

Upozorenje! Prije održavanja, čišćenja i montaže obavezno izvucite utikač iz utičnice. Isto uradite, ako je el. kabel oštećen, presječen ili namotan.

Pazite na parametre mrežnog napona: Napon izvora napajanja mora odgovarati podacima navedenim na natpisnoj pločici/etiketi uređaja.

Produžni kabel premalog presjeka vodiča znatno smanjuje snagu uređaja. Kablovi dužine 25m moraju imati presjek najmanje 3 x 1,5mm², a kablovi dužine iznad 25m moraju imati presjek najmanje 2,5 mm². Upozorenje! Zabranjena je upotreba produžnih kablova, koji nisu u skladu s propisima. Produžni kablovi, utikač i priključak moraju biti nepropusni za vodu i namijenjeni isključivo za vanjsku uporabu.

Kablovi moraju biti savršeno suhi i ne smiju se nalaziti na zemlji.

Kada koristite kablovski bubanj, neophodno je da kabel odmotate.

Kod GH 2800 P #94064 postupajte na slijedeći način: (slika F, G)

- Izvadite uređaj iz ambalaže (slika br. F/2 i F/3)
- Izvadite sabirnu kesu u montirajte nogare (slika br. F/4 i F/5)
- Montirajte šasiju i transportne kotače (slika br. F/6 i F/7).
- Tijelo uređaja postavite na postolje (slika br. G/8) (u svakom slučaju postupajte kako je prikazano na slici br. G/8-1 i G/8-2).
- Tijelo stroja sada fiksirajte na postolje. (slika G/9)
- Sabirnu kutiju stavite ispod uređaja (slika br. G/10) i obezbjedite polugom za fiksiranje sabirne kutije (G/10-1 i G/10-2) Pozor! Bez fiksiranja ne funkcioniše.

Rad

Uređaj uvijek postavljajte na čvrstu i ravnu podlogu. Uređaj nikad nemojte prevrtati ni kretati s njime dok motor radi.

Upozorenje! Motor se poslije isključivanja postepeno zaustavlja.

Sklonite zemlju sa korijena i spriječite prodor tuđih predmeta (na primjer kamenje, staklo, metali, plastika ili tekstilije itd.) u usipnik za stavljanje otpada u drobilicu odnosno u unutrašnjost uređaja i valjka za sječenje

otpada, u protivnom postoji opasnost od oštećenja drobilice.

Usipnik za punjenje mora biti prazan.

Uključivanje

Pritisnite na zeleno dugme Start (slika A/3) odnosno (slika E/2)

Isključivanje

Pritisnite na crveno dugme Stop (slika A/3) odnosno (slika E/2)

Osigurač za zaštitu od slučajnog pokretanja

Osigurač za zaštitu od slučajnog pokretanja sprječava ponovno pokretanje uređaja poslije prekida struje.

Povratni rad

Pritisnite na dugme povratnog hoda i držite ga (slika br. A/4), (slika A/4a) i, ovisno od modela uređaja, i zeleno dugme Start (slika br. A/3) odnosno (slika E/2), valjak za sječenje se okreće u okrenutom smjeru i oslobađa zablokirani materijal.

Osigurač protiv preopterećenja

Ukoliko je izložen prevelikom opterećenju (na primjer blokiranje valjka za sječenje) uređaj će se poslije nekoliko sekundi isključiti.

Radna uputstva

Stavljanje otpada u drobilicu

Otpad jednostavno stavite u otvor, vrteći valjak će ga sam uvlačiti u uređaj.

- **Prilikom stavljanja otpada u uređaj pazite da ne dođe do suvišnog napunjenja i blokiranja usipnika.**
- **Nemojte drobiti mekani otpad (bez čvrste konzistencije); takav otpad možete odmah staviti na kompost.**
- **Obezbjedite da otpad pada bez ikakvih prepreka u sabirnu kutiju odnosno kesu – opasnost od zapušnja!**
- **Optimalne rezultate ćete postići drobljenjem svježe odsječenih grana.**

Podešavanje ploče za pritiskanje otpada

Ploča za pritiskanje otpada je tvornički podešena od strane proizvođača tako da podešavanje prije prvog uključivanja nije potrebno. Ploču za pritiskanje podesite zbog habanja odnosno međusobnog blokiranja grana kada nije omogućeno besprijekorno drobljenje otpada.

U tom slučaju postupajte kako slijedi:



Uz upaljeni motor postepeno okrećite dugme za podešavanje (slika br. A/9 odnosno slika E/6) ili slika. H/13 u smjeru vrtnje kazaljke na satu tako, da se čuje lagano trenje. Rezni valjak će brušenjem prilagoditi ploču za pritiskanje za odgovarajuću udaljenost. Podesite je samo tako, kako je potrebno da se ploča ne istroši prerano.

Oznaka

Bezbjednost proizvoda:

| | |
|--|--|
|  | |
| Proizvod ispunjava naređenja odgovarajućih direktiva EU | |





Zabrane:

| | |
|---|---|
|  |  |
| Ne vucite za kabel! | Čuvajte od kiše i vlage! |



Upozorenje!

| | |
|---|---|
|  |  |
| Upozorenje/Pažnja | Upozorenje na opasnost od ozljeda zbog strujnog udara |
|  |  |
| Opasnost od letećih dijelova. | Upozorenje! Rotirajući dijelovi jesu potencijalna opasnost od ozljeda! |
|  |  |
| Nije prikladno za upotrebu u unutrašnjim prostorima | Lica u blizini moraju se zadržavati na bezbjednoj udaljenosti od uređaja. |



Naredbe:

| | |
|---|---|
|  |  |
| Opći znak zabrane | Prije korištenja ovog uređaja pažljivo pročitajte ovaj naputak za uporabu. |
|  |  |
| Upotrebljavajte zaštitu očiju i sluha. | Koristite zaštitne rukavice. |

Zaštita životne okoline:



| | |
|---|---|
|  |  |
| Osigurajte stručnu likvidaciju otpada kako ne bi došlo do oštećenja okoliša. | Ambalažu od ljeperke odnesite u reciklažu ili u odgovarajući centar za skupljanje otpada. |
|  | |
| Električne ili elektronske uređaje u kvaru i/ili stare uređaje odnesite u odgovarajuće centre za skupljanje otpada. | |

Ambalaža:

| | |
|---|---|
|  |  |
| Zaštite od vlage. | Ambalaža mora biti okrenuta prema gore. |
|  | |
| Interseroh-Recycling | |

Tehnički podaci:

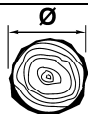
| | |
|---|---|
|  |  |
|---|---|

| | |
|--|---|
| Priključak | Težina |
|  | IPX4 |
| Maksimalna ulazna snaga | Vrsta zaštite |
|  |  |
| Presjek grane | Sadržaj sabirne kese odnosno sabirne kutije |

Garancija

Garancija važi 12 mjeseci u slučaju industrijske upotrebe, a 24 mjeseca za potrošača; počinje važiti na dan prodaje uređaja.

Garancija se odnosi samo na nedostatke, koji su nastali zbog kvarnog materijala ili prilikom proizvodnje. Neophodno je, da se u slučaju reklamacije dopremi i račun ili faktura, koja mora biti potpisana od strane prodavca i obilježena datumom i pečatom prodavaonice.

U okvir garancije ne spadaju kvarovi, koji bi nastali putem nepravilne uporabe kao npr.: preopterećenje uređaja, rukovanje silom odnosno zbog štetnog kontakta sa drugim predmetima.

Sekundarna opasnost i zaštitne mjere

Sekundarna opasnost električnog udara:

| Opasnost | Opis | Zaštitna(e) mjera(e) |
|--|------------------------------------|----------------------------------|
| Neposredan kontakt sa dijelovima pod naponom | Udar električne struje | Prekidač prekostrujne zaštite FI |
| Neposredan dodir sa el. strujom. | Udar električne struje kroz medij. | Prekidač prekostrujne zaštite FI |

Ostale vrste opasnosti:

| Opasnost | Opis | Zaštitna(e) mjera(e) |
|-----------------------------------|---|---|
| Izbačeni predmeti | Drobljeni materijal, strani predmeti itd. mogu biti izbačeni iz uređaja i uzrokovati ozljede. | Upotrebljavajte zaštitu očiju i zaštitne rukavice. |
| | | Ne samo Vi nego i lica u blizini uređaja moraju se zadržavati na bezbjednoj udaljenosti od istog. |
| Klizanje, spotaknuće ili pad lica | El. kabel i sam uređaj mogu biti uzrok pada i ozljeda. | Poduzmite odgovarajuće mjere bezbjednosti ovisno o načinu instalacije. (odgovarajuće mjesto za namještanje, označenje mjesta za namještanje itd.) |

Uputstva za slučaj nužde

Obezbjedite prvu pomoć prema vrsti ozljeda i što prije potražite stručnu pomoć ljekara. Oštećenu osobu zaštitite od drugih opasnosti i pomirite je.

Za slučaj eventualnih nesreća i ozljeda na radu, na radilištu mora biti uvijek na raspolaganju kutija za pružanje prve pomoći u skladu sa standardom DIN 13164. Poslije korištenja određenog materijala iz priručne ljekarne neophodno je isti odmah dopuniti.

Ukoilko tražite pomoć, navedite slijedeće podatke:

1. **Mjesto nesreće**
2. **Vrsta nesreće**
3. **Broj ozlijeđenih osoba**
4. **Vrsta ozljede**

Likvidacija

Uputstva za likvidaciju ovog uređaja proizlaze iz navedenih ideograma, koji se nalaze na njegovom kućištu na uređaju i na ambalaži. Objašnjenja značenja pojedinačnih ideograma ćete naći u poglavlju „Oznake na stroju“.

Likvidacija originalne ambalaže

Originalna ambalaža štiti uređaj od oštećenja prilikom prijevoza. Materijal ambalaže odabran je s obzirom na zaštitu okoliša i način likvidacije, što znači da taj materijal može biti recikliran. Vraćanjem ambalaže u novi ciklus (reciklažu) štite sirovine i doprinosite smanjenju troškova likvidacije i rukovanja s otpadom. Dijelovi ambalaže (npr. folije Styropor®) mogu biti opasne za djecu. **Postoji opasnost od gušenja!** Ambalažu čuvajte van dosega djece ili je što prije likvidirajte.

Preporuke prije korištenja

Prije korištenja uređaja mora korisnik pažljivo pročitati ova uputstva za korištenje.

Kvalifikacija

Osim detaljnih uputstava od strane stručnjaka u vezi korištenja ovog uređaja nije potrebna druga kvalifikacija.

Minimalna starost osoblja, koje koristi uređaj

Uređaj mogu koristiti samo osobe koje su napunile 16 godina. Jedina iznimka je rad maloljetnih osoba, pod uslovom da ove osobe rade s uređajem u okviru praktičnih vježbi pod nadzorom stručnog voditelja.

Obuka

Primjena uređaja zahtijeva samo odgovarajuću pouku od strane stručnjaka odnosno upoznavanje sa uputama navedenim u uputstvu za korištenje. Specijalna obuka nije potrebna.

Servis

Da li imate **tehnička pitanja** ? **Reklamaciju?** **Da li Vam trebaju rezervni dijelovi ili nova uputstva za upotrebu?** Na našim stranicama www.uede.com u odjeljenju „**Servis**“ pružamo pomoć brzo i bez suvišne birokracije. Pomozite nam kako bismo mi Vama mogli pomoći. Radi identifikacije Vašeg uređaja za slučaj reklamacije neophodan nam je serijski broj, broj narudžbe i godina proizvodnje. Sve gore spomenute podatke naći ćete na tipskoj etiketi. Da biste ove podatke uvijek imali pri ruci, zapišite ih molim tu:

Serijski broj:
Kataloški broj/broj narudžbe:
Godina proizvodnje:

Telefon: +49 (0) 79 04 / 700-360
Telefaks: +49 (0) 79 04 / 700-51999
E-mail: support@ts.uede.com

Važna informacija za korisnika

Proizvod uvijek vraćajte u originalnoj ambalaži ukoliko je u pitanju servis u sklopu garancije. Pomoću ove sigurnosne mjere učinkovito spriječite oštećenje prilikom transporta i njegovog spornog rješavanja. Uređaj je optimalno zaštićen samo, kada se nalazi u originalnoj ambalaži, čime se osigurava tekuća obrada.

Održavanje i skladištenje

Razmak i tijelo uređaja čistite od prašine i nečistoća.

Za čišćenje koristite mekanu krpu i blagu otopinu vode sa sapunom. Dijelove uređaja nikada nemojte čistiti agresivnim sredstvima za čišćenje. Za čišćenje dijelova zabranjeno je koristiti agresivna, ishlapljiva i nagrizna sredstva za čišćenje.

Ovaj uređaj mora biti jednom godišnje prekontrolisan od strane stručno osposobljenog tehničara.

Uređaj zaštitite od vlage i prašine.

Ako uređaj dulje vrijeme ne koristite, pohranite ga na suho mjesto van dosega djece.

Utvrđivanje kvarova

U tablici su navedeni mogući kvarovi, mogući uzroci ovih kvarova i način otklanjanja. Ukoliko ipak ne uspijete ukloniti utvrđeni kvar, obratite se stručno osposobljenom servisu.



Prije održavanja, čišćenja obavezno izvucite utikač iz utičnice.



Postoji opasnost od udara električne struje.

| Problem | Vjerojatan uzrok | Način uklanjanja |
|----------------------------|---|--|
| Uređaj ne radi | Sabirna kutija nije ispravno namještena | Sabirnu kutiju pravilno montirajte |
| | Usipnik za punjenje nije pravilno namješten | Usipnik montirajte ispravno |
| | Utičnica je oštećena. | Upotrijebite drugu utičnicu |
| | Oštećen je produžni kabel | Kabel prekontrolirajte i zamijenite ga novim, ako je potrebno |
| | Osigurač je uključen | Zamijenite osigurač novim |
| | Osigurač protiv opterećenja je uključen | Pritisnite na dugme osigurača za zaštitu od preopterećenja (slika br. A/2), (slika E/1) i uklonite blokadu prema uputstvima u poglavlju „Rad postrojenja“. |
| Otpad nije uvučen u uređaj | Otpad je vlažan i mekan | Za uvlačenje otpada u uređaj upotrebjavajte dio za uvlačenje |
| | Došlo je do uklještenja otpada u uređaju. | Sklonite blokirani materijal (uvijek upotrebjavajte zaštitne rukavice) Pritisnite na dugme za povratni hod odnosno sklonite blokadu prema uputstvima u poglavlju „Rad postrojenja“. |

Introducere

Pentru a utiliza cu plăcere și cât mai mult timp concasorul electric pentru deșeurile de grădină, vă rog să citiți cu atenție modul de punere în funcțiune și instrucțiunile de securitate înainte de a-l pune în funcțiune. Vă mai recomandăm ca să păstrați modul de utilizare pentru cazul în care veți dori, mai târziu, să vă reîmprospătați funcțiile produsului. În cadrul unei dezvoltări continue a produsului, ne rezervăm dreptul de a efectua modificări tehnice în scopul îmbunătățirii produsului

Acest document este versiunea originală a modului de operare.

Conținutul livrării

Scoateți utilajul din ambalajul utilizat la transport și verificați completitudinea și existența acestor componente:

- **GH 2800**
- **pâlnie de umplere**
- **piesă de împingere**
- **coș colector, respectiv boxă colectoare**
- **mod de operare – versiune originală**

Dacă piesele lipsesc din livrare sau sunt deteriorate, vă rugăm să apelați la vânzătorul dumneavoastră.

În stare montată, utilajul cântărește 23,5kg respectiv 28kg. La nevoie, scoateți utilajul din ambalajul de transport împreună cu o altă persoană.

Descrierea utilajului

Concasor robust, silențios cu tehnică de compresiune și funcțiune de mers înapoi. Ideal pentru tăierea ramurilor și a tufișurilor, deșeurile din grădină fiind prelucrate în așchii mărunte prin acțiunea concomitentă a cuțitelor care taie și a compresiunii cilindrului, fapt care grăbește compostarea. Antrenare automată a materialului cu diametrul de până la 40 mm, acționare directă și întrerupător subtenziune.

GH 2800 #94375 (fig. E)

1. protecție împotriva suprasolicitării
2. buton Stop (roșu), alături butonul Start (verde)
3. buton mers înainte și mers înapoi
- 3A. funcțiune de mers înainte
- 3B. funcțiunea de mers înapoi
4. pâlnie de umplere
5. ștecher
6. șurub de reglare pentru reglarea mărimii materialului prelucrat (fig. H/13)
7. coș colector
8. mâner lateral al coșului colector
9. picior
10. roată transportoare
11. manetă de blocare a boxei de colectare (Atenție! Fără blocare, utilajul nu este funcțional)

Date tehnice

CONCASOR ELECTRIC PENTRU DEȘEURI DE GRĂDINĂ GH 2800 #94375

| | |
|----------------------------------|------------------------|
| Tensiune/frecvență: | 230V~50Hz |
| Putere motor: | 2800W (P1;S6 40%)** |
| Rotații max. motor: | 2994 min ⁻¹ |
| Protecție de tip: | IPX4 |
| Diametru max. ramură: | max. 40mm |
| Volum coș colector: | 60l |
| Nivel zgomot: | L _{WA} 86dB * |
| Dimensiuni LxLxI (în mm): | 640x485x860 |
| Greutate: | 28kg |

*

Informații despre zgomot

Valori măsurate –constatate conform 2000/14/EG (1,60m înălțime, 1m distanță) – toleranță la măsurat +3dB

**

Regimul de funcționare S6 40% definește profilul solicitării 40 secunde solicitare și 60 secunde mers în gol, pentru o utilizare practică se admite funcționarea de lungă durată.

Instrucțiuni generale de securitate



Citiți cu atenție prezentul manual de operare. Faceți cunoștință cu elementele de comandă și cu folosirea corectă a utilajului. Păstrați la loc sigur manualul de operare pentru a-l putea consulta mai târziu.

Munciți în siguranță

Întrețineți în ordine locul de muncă!

Dezordinea la locul de muncă duce la accidente.

Aveți în vedere influența factorilor din jur

Nu expuneți utilajul acțiunii ploii. Nu folosiți utilajul în medii umede sau ud.

Asigurați o sursă bună de lumină.

Nu folosiți utilajul în apropierea lichidelor sau gazelor inflamabile.

Țineți alte persoane la o distanță sigură de utilaj!

Nu lăsați alte persoane, în deosebi copiii, să se atingă de utilaj și de cabluri. Țineți-i la o distanță suficientă de locul dvs. de muncă.

Depozitați-vă bine utilajul!

Ar trebui ca, utilajul pe care nu-l folosiți, să-l depozitați la un loc uscat, încuiat, inaccesibil copiilor.

Nu vă suprasolicitați utilajul!

Lucrați în plaja de performanță prezentată.

Folosiți un utilaj corect!

Nu folosiți utilajul în scopuri pentru care nu este destinat.

Îngrijiți-vă utilajul!

Respectați prescripțiile de întreținere și instrucțiunile. Verificați cu regularitate cablurile iar în caz de defecțiune, dați-le la înlocuit la un specialist autorizat.

Controlați cu regularitate cablul prelungitor, înlocuiți-l în cazul în care acesta prezintă semne de deteriorare. Întrețineți mânerul în stare uscată, fără urme de ulei și grăsime.

Fiți atenți!

Acordați atenție celor de faceți. Gândiți-vă atunci când lucrați. Nu lucrați cu utilajul atunci când sunteți obosit.

AVERTISMENT!

Folosirea altor accesorii reprezintă risc de accidentare.

Utilajul dumneavoastră trebuie reparat numai de un electrician!

Prezentul utilaj corespunde prevederilor de securitate respective. Reparațiile poate să le efectueze numai un electrician, folosind piese de schimb originale, în caz contrar utilizatorul se expune riscului de accidentare.

Instrucțiuni de securitate specifice utilajului



Înainte de a începe lucrul pe mecanismul de tăiere, deconectați utilajul și scoateți ștecherul din priză.

Dacă în timpul funcționării, cablul de alimentare se taie sau se defectează, în nici un caz nu vă atingeți de el, deactivați siguranța respectivului circuit electric.



Nu folosiți niciodată utilajul cu un cablu deteriorat.



Purtați mănuși de protecție, ochelari de protecție, protecția auzului, încălțăminte sigură și pantaloni lungi.

Materialul de mărunțit de dimensiuni mai lungi care depășește limitele utilajului, fiind tras înăuntru utilajului poate să fie proiectat pe neașteptate, de aceea mențineți o distanță suficientă și lucrați cu prudență.



Atenție la cuțitul de tăiere în mișcare. Nu introduceți niciodată mâinile sau picioarele în acest orificiu (fig. D).



Fiți atenți ca persoanele din jur să nu fie atinse sau rănite de obiectele proiectate.

Țineți la distanță sigură de utilaj persoanele din jur.

Așteptați ca toate componentele utilajului să se oprească definitiv și abia după aceea atingeți-vă de ele.



Nu folosiți niciodată utilajul pe ploaie.

Nu călcați niciodată pe boxa colectoare.



Nu puneți niciodată mâna, în timpul funcționării, în pâlnia de umplere. După deconectare, utilajul nu se oprește imediat.

Copiii și persoanele care nu au fost instruite în privința utilajului și persoanele cu capacități fizice, senzoriale și psihice reduse nu au voie să deservească utilajul.

Înainte de a pune utilajul în funcțiune, acesta trebuie să fie montat conform manualului anexat.

Utilizați întrerupătorul FI pe care trebuie să-l verificați înaintea fiecărei utilizări.

Folosiți numai cabluri prelungitoare protejate de stropirea cu apă și confirmate pentru uz în exterior.



Nu vă atingeți niciodată de ștecher sau de priză cu mâinile ude.

Nu treceți niciodată cu utilajul peste cablurile de alimentare și prelungitoare, nici nu le ștrangulați, nu trageți de ele. Protejați cablul de temperaturi extreme, de ulei și muchii ascuțite.



În timpul funcționării, pe o rază de 3 metri nu au voie să se afle persoane sau animale. Operatorul responsabil față de terți în zona de lucru.

Folosiți în exclusivitate accesoriile originale.

Nu purtați haine largi, șnururi lungi și cravate.

Operați utilajul pe un loc liber cu o bază plană și sigură.



Nu folosiți niciodată utilajul pe o bază pavată sau cu pietriș. Materialul proiectat poate provoca răni.

Înainte de a pune utilajul în funcțiune, controlați toate șuruburile, piulițele și alte componente de fixare dacă sunt strânse suficient iar instalațiile de protecție dacă sunt amplasate corect. Înlocuiți plăcuțele de avertizare și informare în cazul în care sunt deteriorate, respectiv ilizibile.

Înainte de a porni utilajul, verificați dacă pâlnia de umplere este goală.

Fața și corpul trebuie să se afle în afara razei de acțiune a pâlniei de umplere.



Evitați apropierea mâinilor, a altor părți ale corpului și a hainelor de pâlnia de umplere și de orificiul de evacuare. (fig. D)

Opriti utilajul înainte de a pune sau scoate coșul de colectare.

Asigurați-vă întotdeauna echilibrul și o poziție sigură în timpul lucrului. Nu vă aplecați prea mult înainte iar în timpul alimentării să nu stați niciodată mai sus de piciorul utilajului.



Întotdeauna stați la o distanță suficientă de zona de evacuare.

Acordați o grijă deosebită materialului prelucrat – acesta nu trebuie să conțină părți de metal, pietre, ambalaje de sticlă sau tablă și alte obiecte străine.

Opriti imediat utilajul dacă în mecanismul de tăiere a pătruns un obiect străin iar aparatul începe să scoată zgomote neobișnuite sau să vibreze. Scoateți ștecherul din priză și procedați în felul următor:

- evaluați dauna
- înlocuiți toate părțile deteriorate sau dați-le la reparat
- verificați dacă componentele sunt degajate, și, eventual, fixați-le.

Niciodată nu vă străduiți să reparați utilajul, nici atunci când sunteți instruit în mod reglementar.

Aveți grijă ca materialul prelucrat să nu se adune în puțul de evacuare; împiedică transportul și poate provoca efectul de recul în pâlnia de umplere.

Dacă utilajul este înfundat deconectați-l și așteptați ca mecanismul de tăiere să se oprească. Înainte de a evacua materialul mărunțit din utilaj, scoateți ștecherul din priză.

Verificați dacă capacele și instalațiile de protecție nu sunt defectate și dacă sunt fixate corect. Înainte de utilizare efectuați eventual reparația sau lucrarea de întreținere necesară.

Nu încercați niciodată să modificați reglajul turațiilor motorului. Dacă aveți vreo problemă, apelați la un specialist.

Orificiile de aerisire trebuie întreținute întotdeauna fără resturi și alte depozitări în el, aceasta pentru a evita deteriorarea motorului și un posibil incendiu. Niciodată nu ridicați sau transportați utilajul cu motorul în funcțiune.

Deconectați utilajul, așteptați să se oprească mecanismul de tăiere și scoateți ștecherul din priză, aceasta întotdeauna când părăsiți locul de muncă.

Nu aplecați niciodată utilajul în timpul funcționării.

Niciodată nu expuneți utilajul acțiunii ploii și umidității. Depozitați utilajul numai într-un loc uscat.

Nu încercați niciodată să scoateți din funcțiune utilajul printr-o deconectare forțată.

Utilizare conform destinației

Utilajul este destinat mărunțirii deșeurilor de grădină de natură fibroasă și lemnoasă în scopul compostării. Coșul, respectiv boxa de colectare este destinat în exclusivitate colectării (nicidecum depozitării) materialului zdrobit. Nu pășiți niciodată pe boxa de colectare.

Orice altă utilizare este contradictorie determinării. Producătorul nu este responsabil de daunele și accidentele ulterioare. Aveți în vedere faptul că utilajele noastre nu sunt concepute pentru uz industrial.

Montajul utilajului GH 2800 #94375 (fig. F/G)

Atenție! Înainte de a efectua lucrări de întreținere, curățare și montaj, utilajul trebuie deconectat și scos din priză. Același lucru trebuie făcut și în cazul în care cablul de alimentare este deteriorat, tăiat sau încălzit.

Respectați tensiunea de rețea: tensiunea sursei de electricitate trebuie să corespundă datelor de pe plăcuța de date a utilajului.

Cablul prelungitor cu secțiune mică a conductorului reduce simțitor performanța utilajului. La cablurile cu o lungime de până la 25m – minimum 3 x 1,5mm², la cablurile cu o lungime de peste 25m minimum 2,5mm². Atenție! Este interzisă utilizarea cablurilor nereglementare. Cablul prelungitor, ștecherul și cupla trebuie să fie impermeabile și certificate pentru uzul în mediul extern

Cupla cablului trebuie să fie uscată și nu trebuie să stea pe jos.

La utilizarea tamburului, cablul trebuie desfășurat.

La GH 2800 #94375 procedați în felul următor: (fig. F, G)

- Scoateți utilajul din ambalaj (fig. F/2 și F/3)
- Scoateți boxa de colectare și fixați picioarele pe utilaj (fig. F/4 și F/5)
- Fixați șasiul și roțile transportoare (fig. F/6 și F/7).
- Puneți corpul utilajului pe suport (fig. G/8) (respectați absolut fig. G/8-1 și G/8-2).
- Fixați acum corpul utilajului de suport (fig. G/9)
- Puneți boxa de colectare sub utilaj (fig. G/10) și blocați cu maneta de blocare a boxei de colectare (G/10-1 și G/10-2) Atenție! Fără blocare este nefuncțional.

Funcționare

Amplasați întotdeauna utilajul pe o bază orizontală sigură. Nu aplecați și nu mișcați utilajul cu motorul în funcțiune.

Atenție! După deconectare, motorul nu se oprește imediat.

Înlăturați pământul de la rădăcină și evitați pătrunderea obiectelor străine, ca de ex. pietre, sticlă, metale, plastic sau textile, în pâlnia de umplere, deci în utilaj și la cilindrul de tăiere - risc de deteriorare a utilajului.

Pâlnia de umplere trebuie să fie goală.

Pornire

Apăsăți butonul verde Start (fig. A/3) respectiv (fig. E/2)

Oprire

Apăsăți butonul roșu Stop (fig. A/3) respectiv (fig. E/2)

Siguranța împotriva repornirii

Siguranța împotriva repornirii împiedică o pornire neprevăzută a utilajului după o întrerupere de curent.

Mersul înapoi

Apăsăți și țineți apăsat butonul pentru mersul înapoi (fig. A/4), (fig. A/4a) și, în funcție de model, în plus butonul verde Start (fig. A/3) respectiv (fig. E/2), cilindrul de tăiere se mișcă apoi în sens invers și degajează materialul blocat.

Protecție împotriva suprasolicitării

În cazul în care utilajul este expus unei suprasolicitări mari (de ex. blocarea cilindrului de tăiere), acesta se oprește după câteva secunde.

Instrucțiuni de lucru

Alimentare cu material

Introduceți doar materialul de prelucrat, cilindrul de tăiere în mișcare îl va trage automat.

- **Introduceți numai atât material de prelucrat cât să nu înfunde pâlnia de alimentare.**
- **Nu zdrobiți material moale, neconsistent, compostăți-l direct.**
- **Fiți atenți ca materialul zdrobit să cadă fără piedici în boxa, respectiv în coșul colector – pericol de împotmolire!**
- **Veți atinge rezultate optime prelucrând crengi proaspete, la scurt timp după tăierea lor.**

Reglarea plăcii de presare

Placa de presare este calibrată de producător și nu necesită reglare înainte de prima punere în funcțiune. Reglarea plăcii de presare este necesară din cauză de uzură, dacă, de ex., crengile se împotmolesc unele în altele și nu se permite do concasare perfectă.

În astfel de cazuri procedați astfel:



Cu motorul în funcțiune rotiți butonul de reglare (fig. A/9) respectiv fig. E/6) sau fig. H/13 în pași mici în sensul rotirii acelor de ceasornic astfel ca să se audă o ușoară frecare. Cilindrul de presare va șlefui placa de presare la o distanță corectă. Reglați apoi placa astfel ca să nu se consume prea repede.

Marcare







Securitatea produsului:

| | |
|--|--|
|  | |
| Produsul corespunde normelor UE aferente | |



Interdicții:

| | |
|--|---|
|  |  |
| Este interzis a se trage de ștecher! | Protejați de ploaie și umiditate! |



Avertisment:

| | |
|---|---|
|  |  |
| Avertizare/atenție | Avertizare împotriva pericolului prezentat de tensiunea electrică |
|  |  |
| Avertizare împotriva obiectelor proiectate | Avertizare! Utilajul cu rotație reprezintă risc de accidentare! |
|  |  |
| Nu este adecvat spațiilor interne | Țineți persoanele din jur la distanță sigură de utilaj |



Comenzi:

| | |
|---|---|
|  |  |
| Semn general de interdicție | Citiți manualul de operare înainte de utilizare |
|  |  |
| Folosiți ochelari de protecție și cască antifonică | Folosiți mănuși de protecție |



Ocrotirea mediului ambiant:



| | |
|--|---|
|  |  |
| Lichidați deșeurile în mod profesional astfel, ca să nu afectați mediul ambiant. | Ambalajul din carton poate fi predat la punctele de colectare în scopul reciclării. |
|  | |
| Aparatele defecte și /sau lichidate trebuie să fie predate la punctele de colectare corespunzătoare. | |

Ambalaj:

| | |
|---|---|
|  |  |
| Ocrotiți împotriva umidității | Ambalajul trebuie orientat spre în sus. |
|  | |
| Interseroh-Recycling | |

Date tehnice:

| | |
|---|---|
|  |  |
| Cuplă | Greutate |
|  | IPX4 |
| Putere max. | Tip protecție |

| | |
|--|---|
|  |  |
| Diametru creangă | Conținutul coșului de colectare, respectiv al boxei de colectare |

Garanție

Perioada de garanție se extinde pe o perioadă de 12 luni la o utilizare industrială, 24 de luni pentru consumatori, începând cu data achiziționării aparatului.

Garanția se referă numai la insuficiențele provocate de defectele de material sau de un defect de producție. În caz de reclamație în perioada de garanție, trebuie prezentat documentul original de achiziție cu data vânzării.

Garanția nu se referă la o utilizare improprie, ca de exemplu suprasolicitarea aparatului, utilizarea violentă, deteriorare prin intervenție străină sau cu obiecte străine, nerespectarea modului de utilizare și montaj și nici la uzura obișnuită.

Pericole remanente și măsuri de protecție**Pericole electrice remanente:**

| Periclitare | Descriere | Măsură(i) de protecție |
|---------------------------|--------------------------|---|
| Contact electric direct | Electrocutare | Întreprupător de protecție împotriva curentului fals FI |
| Contact electric indirect | Electrocutare prin mediu | Întreprupător de protecție împotriva curentului fals FI |

Alte periclitări:

| Periclitare | Descriere | Măsură(i) de protecție |
|---|--|--|
| Obiecte proiectate | Material zdrobit, obiecte străine și altele pot fi proiectate din utilaj și pot provoca răni | Purtați întotdeauna mănuși și ochelari de protecție. Dumneavoastră și persoanele din jur respectați o distanță de siguranță suficientă. |
| Alunecare, împiedicare, sau căderea persoanelor | Chiar și cablul de alimentare poate fi o cauză a împiedicării. | În funcție de tipul de instalare, luați contramăsurile corespunzătoare (instalarea într-un loc indicat, marcarea locului de instalare, etc.) |

Comportament în cazuri extreme

Acordați rănitului primul ajutor și chemați într-un timp cât mai scurt ajutorul calificat al medicului.

Păziți rănitul de alte accidente și calmați-l.

În cazul unui eventual accident, la locul de muncă trebuie să se găsească întotdeauna la îndemână o trusă medicală de prim-ajutor, conform normei DIN 13164. Materialul pe care îl veți consuma din trusa medicală trebuie completat imediat.

În cazul în care solicitați ajutor, prezentați următoarele date:

1. Locul accidentului
2. Tipul accidentului
3. Numărul răniților
4. Felul răniților

Lichidare

Instrucțiunile de lichidare reies din pictogramele plasate pe utilaj, respectiv pe ambalaj. Descrierea semnificațiilor le veți găsi la capitolul „Marcaje pe utilaj”.

Lichidarea ambalajului de transport

Ambalajul protejează utilajul în timpul transportului împotriva deteriorărilor. Materialele de ambalaj sunt utilizate de regulă în funcție de modul lor de încadrare față de mediul ambiant și a modului de lichidare, de aceea acestea pot fi reciclate.

Înapoierea ambalajelor în circuitul de materiale economisește materiile prime și reduce cheltuielile pentru lichidarea deșeurilor.

Părți ale ambalajului (de ex. folie, stiropor) pot prezenta pericol pentru copii. **Există riscul de asfixiere!** Asigurați ca copiii să nu aibă acces la aceste părți ale ambalajului și lichidați-le cât mai repede.

Exigențe la adresa personalului de deservire

Personalului de deservire trebuie să citească cu atenție manualul de operare înainte de a folosi utilajul.

Calificare

În scopul operării utilajului, în afară de o instruire amănunțită din partea unui specialist, nu este necesară nici o altă calificare specială.

Vârsta minimă

Utilajul poate fi operat de persoane care au împlinit vârsta de 16 ani. Excepție o fac minorii în cadrul pregătirii lor profesionale pentru a obține deprinderi, aceasta doar sub supravegherea instructorului.

Instruire

Utilizarea aparatului necesită numai o instruire adecvată din partea unui specialist, respectiv de modul de operare. Un instructaj special nu este necesar.

Servis

Aveți întrebări de ordin tehnic? Reclamații? Aveți nevoie de piese de schimb sau de manualul de deservire?

Pe site-ul nostru www.uede.com, la secția **Servis**, vă vom ajuta repede și nebirocratic. Vă rugăm să ne ajutați să vă ajutăm. Pentru a putea, în caz de reclamații, identifica utilajul dumneavoastră, avem nevoie de numărul seriei, numărul comenzii și anul de producție. Toate aceste date le veți găsi pe plăcuța de tip. Pentru ca să aveți la îndemână aceste date, vă rugăm să le notați mai jos.

Serie nr.:
Comandă nr.:
An producție:

Tel.: +49 (0) 79 04 / 700-360
Fax: +49 (0) 79 04 / 700-51999
E-Mail: support@ts.uede.com

Informații importante pentru client

Atragem atenția că înapoierea utilajului în timpul perioadei de garanție și după aceasta trebuie efectuată numai în ambalajul original. Această măsură este luată pentru a se evita deteriorarea inutilă în timpul transportului și soluționarea deseori controversată a acesteia. Utilajul este protejat în mod optim numai în ambalajul original, astfel

este asigurată și soluționarea rapidă și fără piedici a reclamației.

Întreținere și înmagazinare

Întrețineți curate și fără praf orificiul de aerisire și corpul.

Pentru a le curăța folosiți o cârpă moale cu o emulsie slabă de apă cu săpun. Evitați contactul direct al utilajului cu mijloace agresive de curățare. Este interzisă utilizarea detergenților agresivi, volatili și caustici.

O dată pe an, duceți concasorul electric pentru deșeuri de grădină la verificat de un specialist calificat și autorizat.

Utilajul trebuie protejat împotriva umidității și a prafului.

Dacă nu folosiți utilajul o perioadă mai lungă, depozitați-l acoperit la un loc uscat, sigur, inaccesibil copiilor

Depistarea defecțiunilor

Tabelul prezintă defecțiuni posibile, cauza lor posibilă și posibilități de remediere a acestora. Dacă totuși nu reușiți să înlăturați problema, chemați în ajutor un specialist.



Înainte efectuării lucrărilor de întreținere și de curățare, deconectați utilajul și scoateți ștecherul din priză.



Pericol de electrocutare.

| Simptome | Cauză posibilă | Remediere |
|--|---|---|
| Utilaj pericol | Boxa de colectare nu este corect amplasată | Montați corect boxa de colectare |
| | Pâlnia de alimentare nu este corect montată | Montați corect pâlnia de alimentare |
| | Priză defectă | Folosiți altă priză |
| | Cablu prelungitor defect | Verificați și, respectiv, înlocuiți cablul |
| | Siguranța cuplează | Înlocuiți siguranța |
| Materialul prelucrat nu este tras înăuntru | Protecția împotriva suprasolicitării s-a cuplat | Apăsăți butonul protecției împotriva suprasolicitării (fig. A/2, fig. E/1) și înlăturați blocajul, v. descrierea la cap. „Funcționare”. |
| | Materialul prelucrat este umed și moale | Pentru introducerea materialului prelucrat folosiți piesa pentru împingere |
| Materialul prelucrat s-a blocat în utilaj | Materialul prelucrat s-a blocat în utilaj | Înlăturați materialul blocat (purtați întotdeauna mănuși de siguranță) |
| | | Apăsăți butonul pentru mers înapoi, respectiv înlăturați blocarea conform indicațiilor de la cap. „Funcționare”. |

За да се радвате колкото се може по-дълго на своята нова електрическа дробилна машина на градински отпадък, моля прочетете преди пускане в експлоатация старателно упътването за обслужване и прибавените инструкции за безопасност. По-нататък препоръчваме да съхранявате упътването за обслужване в случай, че по-късно бихте искали отново да си припомните функционирането на продукта. В рамките на непрекъснатото по-нататъшно развитие на продукта си запазваме правото да извършваме технически изменения с цел подобряването му.
При този документ се касае за оригинално упътване за обслужване.

Обем на доставката

Извадете уреда от транспортната опаковка и проверете дали е комплектен и наличието на тези части:

- **GH 2800 P**
- **отверстие за пълнене**
- **прибираща се част**
- **торба за събиране респ. кутия за събиране**
- **оригинално упътване за обслужване**

Ако в доставката липсват части или са повредени, моля обърнете се към своя продавач.

Машината в сглобено състояние тежи 23,5кг респ. 28кг. В случай на необходимост двама вдигнете уреда от транспортната опаковка.

Описание на уреда

Масивна тиха дробилна машина с валцуваща техника и функция за обратен ход. Идеална за рязане на клонови храсти, градинския отпадък е обработен на дребни разпадащи се частици с едновременното рязане на ножовете и трошенето с валека, което ускорява компостирането. Самостоятелно всмукване на раздробения материал до диаметър 40 мм, директно задвижване и изключвател при понижено напрежение.

GH 2800 #94064 (карт. E)

1. предпазител против претоварване
2. бутон Стоп (червен), до него бутон Старт (зелен)
3. бутон за ход напред и за обратен ход
- 3A. функция ход напред
- 3B. функция на обратен ход
4. отверстие за пълнене
5. щепсел
6. застопоряващ болт за регулиране на големината на раздробявания материал (карт. H/13)
7. торба за събиране
8. странична дръжка на торбата за събиране
9. крак
10. транспортно колело
11. лост за фиксиране на кутията за събиране (Внимание! Без да бъде фиксиран уред не функционира)

Технически данни

ЕЛЕКТРИЧЕСКА ДРОБИЛНА МАШИНА НА ГРАДИНСКИ ОТПАДЪК GH 2800 #94064

Напрежение/честота: 230V~50Hz
Мощност на мотора: 2800W (P1;S6 40%)**
Макс. обороти на мотора: 2994 min⁻¹
Тип защита: IPX4
Макс. диаметър на клоната: макс. 40мм
Обем на торбата за събиране: 60л

Ниво на шума: L_{WA} 86dB *
Размери ДхШхВ (в мм): 640x485x860
Тегло: 28кг

*

Информация за шума

Измерени стойности установени според 2000/14/EG (1,60м височина, 1м дистанция) – толеранс на измерване +-3dB

**

Работен режим S6 40% показва профила на натоварването 40 секунди натоварване и 60 секунди движение на празен ход, за практическо използване е допустима продължителна работа.

Общи инструкции за безопасност



Прочетете старателно това упътване за обслужване. Запознайте се с командните елементи и правилната употреба на уреда. Съхранявайте добре упътването за обслужване за по-нататъшна употреба.

Безопасна работа

Поддържайте своето работно място в ред!

Безпорядък на работното място може да доведе до злополуки.

Вземете в предвид влиянието на околната среда

Не излагайте уреда на дъжда.
Не употребявайте уреда във влажна или мокра среда.
Осигурете добро осветление.
Не използвайте уреда в близост до запалими течности и газове.

Дръжте останалите лица на безопасно разстояние!

Не позволявайте на останалите лица, особено на деца да докосват уреда и кабела. Дръжте ги на достатъчно разстояние от своето работно място.

Добре съхранявайте своя уред!

Уред, който не употребявате би трябвало да се съхранява на сухо, заключено, недостъпно за деца място.

Не претоварвайте своя уред!

Работете в посочения обхват на работа.

Използвайте подходящ уред!

Не използвайте уреда за цели за които не е предназначен.

Грижете се за своя уред!

Спазвайте предписанията за поддръжка и инструкциите.
Контролирайте редовно кабела на уреда и в случай на повреда оставете да бъде сменен от оторизиран специалист.

Контролирайте редовно удължителния кабел и в случай на повреда го сменете. Поддържайте дръжките сухи, без следи от масло и мазнини.

Бъдете внимателни!

Обърнете внимание на това което правите. Подхождайте разумно към работата. Не използвайте уреда, когато сте изморени.

ПРЕДУПРЕЖДЕНИЕ!

Употребата на други принадлежности може за Вас да означава риск за злополука.

Оставете своя уред на ремонт само при електротехник!

Този уред отговаря на съответните разпоредби за безопасност. Ремонт може да извършва само електротехник с употребата на оригинални резервни части, иначе това може да означава за потребителя риск за злополука.

Инструкции за безопасност специфични за уреда



Преди работа на режещи механизми изключете уреда и извадете щепсела от щепселната кутия.

Ако по време на работа захранващия кабел се пререже или повреди, в никакъв случай не го докосвайте, а деактивирайте предпазителя на съответната електрическа верига.



Никога не използвайте уреда с дефектен кабел.



Носете предпазни ръкавици, предпазни очила, слушалки, твърди обувки и дълги панталони.

По-дълъг раздробяван материал, който стърчи от уреда, може при вмъкване изведнъж да се катапултира, затова поддържайте достатъчно разстояние и работете предпазливо.



Внимавайте за въртящия се режещ нож. Никога не пъхайте ръце и крака в отвора. (карт. D)



Грижете се за това, околостоящите лица да не бъдат засегнати или ранени от отхвърлени предмети.

Дръжте околостоящи лица на безопасно разстояние от машината.

Изчакайте, докато всички части на уреда спрат да се движат, и едва тогава ги докосвайте.



Не употребявайте уреди никога по време на дъжд.

Никога не стъпвайте на кутията за събиране.



По време на работа никога не пипайте в отворстието за пълнене. След изключване уреда се движи още няколко секунди.

Деца и лица, които не са запознати с уреда, и лица с ограничени физически, сетивни и душевни способности не може да обслужват уреда.

Преди включване уреда трябва да бъде сглобен според приложеното упътване.

Използвайте изключвател FI и преди всяка употреба го проверете.

Използвайте само удължителни кабели защитени срещу пръскаща вода и одобрени за външна употреба.



Никога не докосвайте щепселите и щепселните кутии с влажни или мокри ръце.

Не преминавайте никога през захранващите и удължителните кабели и не ги притискайте и не

скубете и не дърпайте с тях. Пазете кабела пред високи температури, масло и остри ръбове.



По време на работа в диаметър от 3 метра не трябва да се намират никакви лица и животни. В работната област обслужващия носи отговорност спрямо трети лица.

Използвайте само оригинални принадлежности.

Не носете широко облекло, дълги вързанки и вратовръзка.

Използвайте уреда на на своботно място с равна и твърда основа.



Никога не използвайте уреда на павирана и чакълеста основа. Изхвърления материал може да причини нараняване.

Преди пускане в действие проверете всички болтове, гайки и други закрепващи части от гледна точка на затягане и защита на устройството с оглед на правилно разполагане. Сменете повредените, респ. нечетливи предупредителни и информационни табели.

Преди включване се убедете, че отворстието за пълнене е празно.

Дръжте лицето и тялото извън обсега на отворстието за пълнене.



Предотвратете приближаване на своите ръце, други части на тялото и облеклото до отворстието за пълнене и изхвърлящия отвор. (карт. D)

Преди окачване и откачване на торбата за събиране изключете уреда.

Винаги си осигурете равновесие и безопасно положение на тялото. Не се навеждайте прекалено далече напред и по време на пълнене не стойте на високо от крака на уреда.



Винаги спазвайте дистанция от зоната на изхвърляне.

С максимално старание се грижете за това, обработвания материал да не съдържа метални части, камъни, бутилки, консерви и дпуги чужди предмети. Веднага изключете уреда, ако в режещия механизъм влезе чужд предмет, уреда издава необичайни звуци или започне да вибрира. Извадете щепсела от щепселната кутия и следвайте тези стъпки:

- преценете щетата
- сменете всички повредени части или оставете да бъдат ремонтирани.
- проверете, дали частите са свободни, и евентуално ги затегнете.

Никога не се опитвайте да оправите уреда, о то дори и тогава, когато сте надлежно обучен за това.

Грижете се за това, обработвания материал да не се струпва в шахтата за изхвърляне; това пречи на транспорта и може да причини обратен удар (тласък) в отворстието за пълнене.

Ако уреда е задръстен, изключете го и изчакайте докато режещия механизъм не спре да се движи. Преди изваждане на раздробявания материал от уреда извадете щепсела от щепселната кутия.

Проверете, дали капаците и предпазните съоръжения не са повредени и правилно закрепени. Преди употреба евентуално направете необходимата поддръжка и ремонт.

Никога не се опитвайте да променяте настройката на оборотите на мотора. Ако имате проблеми, обърнете се към специалист.

Поддържайте винаги вентилационните пролуки без остатъци и други наслагвания, за да предотвратите повреждане на мотора и възможност за пожар. Никога не вдигайте машината респ. не я пренасяйте, ако мотора е в движение.

Изключете уреда, изчакайте, докато режещите механизми спрат да се движат, и извадете щепсела винаги, когато напускате работното място.

Никога не наклоняйте уреда по време на работа.

Никога не излагайте уреда на дъжд и влага. Съхранявайте уреда само на сухо място.

Никога не се опитвайте да елиминирате от работа принудителното изключване.

Употреба в съответствие с предназначението

Уреда е предназначен за дробене на влакнест и дървесен градински отпадък с цел компостиране. Торбата за събиране респ. кутията за събиране е предназначена изключително за събиране (не за съхранение) на раздробения материал. Никога не стъпвайте на кутията за събиране.

Всякаква друга употреба е в противоречие с предназначението. За настъпили щети и злополуки производителя не носи отговорност. Моля обърнете внимание на това, че нашите уреди не са конструирани за промишлена употреба.

Монтаж GH 2800 #94064 (карт. F/G)

Внимание! Преди поддръжка, чистене и монтаж е необходимо уреда да се изключи и да се извади щепсела. Същото трябва да се направи, когато е повреден, прерязан или омотан захранващия кабел.

Спазвайте мрежовото напрежение: напрежението на източника на ток трябва да отговаря на данните на типовата табелка на уреда.

Удължителен кабел с малко сечение на проводника значително понижава мощността на уреда. При кабели с дължина до 25м минимално 3 x 1,5мм², при кабели с дължина над 25м минимално 2,5мм². Внимание! Не трябва да се използват не предписани удължителни кабели. Удължителния кабел, щепсела и съединението трябва да са непромокаеми и одобрени за външна употреба.

Кабелните съединения трябва да са сухи и не трябва да лежат на земята.

Когато се използва кабелен барабан, необходимо е да се размотае.

U GH 2800 #94064 следвайте тези стъпки: **(карт. F, G)**

- Извадете уреда от опаковката (карт. F/2 и F/3)

- Извадете кутията за събиране и закрепете краката към уреда (карт. F/4 и F/5)
- Закрепете шасито и транспортните колела (карт. F/6 и F/7).
- Поставете корпуса на машината на подставката (карт. G/8) (непременно спазвайте карт. G/8-1 и G/8-2).
- Сега закрепете корпуса на машината към подставката (карт. G/9).
- Поставете кутията за събиране под уреда (карт. G/10) и осигурете лоста за фиксиране на кутията за събиране (G/10-1 и G/10-2) **Внимание!** Без да бъде фиксиран не функционира.

Експлоатация

Поставете винаги уреда на твърда и водоравна основа. Никога не наклоняйте уреда нито пък го местете, когато мотора се движи.

Внимание! Мотора след изключване още се движи докато спре.

Отстранете пръста от корените и предотвратете навлизане на чужди предмети като напр. камъни, стъкло, метали, пластмаси или текстил в отворието за пълнене и следователно в уреда и режещия валак, уреда би могъл да се повреди.

Отворието за пълнене трябва да бъде празно.

Включване

Натиснете зеления бутон Старт (карт. A/3) респ. (карт. E/2)

Изключване

Натиснете червения бутон Стоп (карт. A/3) респ. (карт. E/2)

Предпазител против повторно задвижване

Предпазителя против повторно задвижване предотвратява рязко задвижване на уреда след прекъсването на тока.

Обратен ход

Натиснете и дръжте бутона за обратен ход (карт. A/4), (карт. A/4a) и според изпълнението на модела в повече зеления бутон Старт (карт. A/3) респ. (карт. E/2), режещия валак после се движи в обратна посока и освобождава блокирания материал.

Предпазител против претоварване

Когато уреда е подложен на прекомерно голямо натоварване (напр. блокиране на режещия валак), след няколко секунди това води до спиране на уреда.

Инструкции за експлоатация

Доставка на материал

Раздробявания материал само слагайте, въртящия се режещ валак самостоятелно ще го издръпа.

- **Слагайте само толкова раздробяван материал, че отворието за пълнене да не се задръсти.**
- **Не раздробявайте мек отпадък без твърди вещества, а направо ги компостирайте.**
- **Грижете се за това, раздробявания материал да пада безпрепятствено в кутията за събиране респ. торбата за събиране – опасност от задръстване!**

- **Оптимални резултати ще получите, когато раздробявате пресни клони малко след отрязването им.**

Настройка на притискащата плоча

Притискащата плоча е калибрирана от производителя и преди първоначалното пускане в експлоатация не се изисква никаква настройка. Настройка на притискащата плоча е необходима поради износване, когато напр. клоните верижно се заклещават един към друг и не могат безупречно да се раздробяват.

В този случай следвайте следните стъпки:



При включен мотор въртете копчето за настройка (карт. А/9 респ. карт. Е/6) или карт. Н/13 с малки стъпки по посока на часовниковите стрелки така, че да се чува леко триене. Режещия валак шлифова притискащата плоча на правилно разстояние. Настройте я само така за да не се износва излишно бързо.

Обозначение

Безопасност на продукта:

| | |
|---|--|
|  | |
| Продукта отговаря на съответните норми на ЕС | |

Забрани:

| | |
|--|--|
|  |  |
| Забрана на дърпане за щепсела! | Пазете пред дъжд и влага! |



Предупреждение:

| | |
|---|---|
|  |  |
| Предупреждение/ внимание | Предупреждение пред опасно електрическо напрежение |
|  |  |
| Предупреждение пред отхвърлени предмети | Предупреждение! Въртящия се уред представлява риск за злополука! |
|  |  |
| Не е подходящ за вътрешни помещения | Дръжте околостоящите лица на безопасно разстояние от машината |

Нареждания:



| | |
|---|---|
|  |  |
| Общ знак за забрана | Преди употреба прочетете упътването за обслужване |
|  |  |
| Използвайте предпазни очила и слушалки | Използвайте предпазни ръкавици |

Защита на жизнената среда:

| | |
|---|---|
|  |  |
|---|---|

| | |
|--|---|
| Одпадъците ликвидирайте професионално, така че да не вредите на жизнената среда. | Опаковъчния материал от картон можете да предадете за цел рецилация във вторични суровини |
|  | |
| Дефектни или ликвидирани електрически или електронни уреди могат да бъдат предадени в съответните сборни пунктове. | |

Опаковка:

| | |
|--|---|
|  |  |
| Пазете пред влага | Опаковката трябва да бъде насочена нагоре |
|  | |
| Interseroh-Recycling | |

Технически данни:

| | |
|--|---|
|  |  |
| Присъединение | Тегло |
|  |  |
| Макс. мощност | Тип защита |
|  |  |
| Диаметър на клона | Обем на торбата за събиране респ. на кутията за събиране |

Гаранция

Гаранционния срок представлява 12 месеца при промишлена употреба, 24 месеца за потребители и започва от деня на закупуване на уреда. Гаранцията се отнася изключително за недостатъци причинени поради дефект на материала или фабричен дефект. При рекламация в гаранционния срок е необходимо да се прибави оригинален документ за покупка с дата на продажбата. От право на гаранция са изключени непрофесионална употреба като напр. претоварване на уреда, употреба със сила, увреждане поради чужда намеса или от чужди предмети, незапазването на упътването за употреба и монтаж и нормалното износване.

Остатъчни опасности и предпазни мерки

Електрически остатъчни опасности:

| Заплаха | Описание | Предпазни мерки |
|-----------------------------|--------------------------|--|
| Пряк електрически и контакт | Удар от електрически ток | Предпазен изключвател против погрешен ток FI |

| | | |
|-------------------------------|---|--|
| Непряк електрически и контакт | Удар от електрически ток през средата (медия) | Предпазен изключвател против погрешен ток FI |
|-------------------------------|---|--|

Други заплахи:

| Заплаха | Описание | Предпазни мерки |
|---|--|---|
| Отхвърлени предмети | Раздробявания материал, чуждите предмети и подобни могат да бъдат катапултирани от уреда и да причинят наранявания | Носете винаги ръкавици и предпазни очила. Вие и околостоящите лица спазвайте достатъчно безопасно разстояние |
| Подхлъзване, спъване или падане на хора | Самият захранващ кабел и уреда могат да бъдат причина за спъване. | Според вида на инсталирането вземете съответните противодействащи мерки. (подходящо място на инсталиране, обозначение на мястото на инсталиране и т.н.) |

Поведение в случай на беда

Окажете при злополука съответната първа помощ и повикайте колкото се може по бързо квалифицирана медицинска помощ. Предпазете пострадалия от други злополуки и го успокойте.

Заради евентуална злополука на работното място трябва винаги да има под ръка аптечка за първа помощ според DIN 13164. Материала, който вземете от аптечката трябва да бъде допълнен веднага. Ако искате помощ, посочете тези данни:

1. Място на злополуката
2. Вид на злополуката
3. Брой на ранените
4. Вид нараняване

Ликвидация

Инструкциите за ликвидация произлизат от пиктограмите, които са разположени на уреда респ. на опаковката. Описанието на отделните значения ще намерите в раздел "Обозначения".

Ликвидация на транспортната опаковка

Опаковката предпазва уреда пред увреждане при транспортиране. Опаковъчните материали обикновено са избрани според тяхната грижа за околната среда и начина на ликвидация и затова могат да се рециклират.

Връщането на опаковката в обръщение спестява суровини за материала и понижава разходите за ликвидация на отпадъците.

Части от опаковката (напр. фолио, стиропор®) могат да представляват опасност за деца. **Съществува опасност от задушаване!**

Съхранявайте части от опаковката на недостъпно за деца място, и ги ликвидирайте колкото се може по-бързо.

Изисквания за обслужване

Преди употреба на уреда обслужващия трябва внимателно да прочете упътването за обслужване.

Квалификация

Освен подробно поучение от специалист за използването на уреда не е необходима никаква специална квалификация.

Минимална възраст

С уреда могат да работят само лица, които са навършили 16 години. Изключения прави използването на непълнолетни само, ако това става по време на професионалното обучение с цел постигане на умение под надзора на обучаващото лице.

Обучение

Използването на уреда изисква само съответно поучение от специалист, респ. от упътването за обслужване. Специално обучение не е необходимо.

Сервиз

Имате ли технически въпроси? Рекламации? Необходими ли Ви са резервни части или упътване за обслужване?

На нашите страници www.guede.com в отдел Сервиз ще Ви помогнем бързо и без излишна бюрокрация. Помогнете ни, моля, за да можем да Ви помагаме. За да можем да идентифицираме Вашия уред в случай на рекламация, ни е необходимо да знаем неговия сериен номер, номера на продукта и година на производство. Всички тези данни ще намерите на типовата табелка. За да ги имате под ръка постоянно, запишете ги, моля, тук.

Сериен номер:

Номер на заявката:

Година на производство:

Тел.: +49 (0) 79 04 / 700-360

Факс: +49 (0) 79 04 / 700-51999

E-Mail: support@ts.guede.com

Важни информации за клиента

Предупреждаваме, че връщането по време на гаранционния срок или след гаранционния срок е необходимо винаги да се извърши в оригинална опаковка. С тази мярка ще се избегне излишното увреждане по време на транспортиране и неговото често спорно уреждане. Устройството е защитено оптимално само в оригиналната опаковка, и така е осигурена плавна преработка.

Поддръжка и съхранение

Поддържайте въздушната пролука и корпуса без прах и замърсявания.

За почистване използвайте мек парцал и финен сапунен разтвор. Предотвратете пряк контакт на уреда с агресивни чистещи препарати. Не трябва да използвате агресивни, разяждащи чистещи средства.

Оставете веднъж годишно електрическата дробилна машина на градински отпадък да бъде проверена от квалифициран оторизиран специалист.

Уреда трябва да се пази пред влага и прах.

Когато продължително време не употребявате уреда, съхранявайте го закрит на сухо, безопасно, недостъпно за деца място.

Търсене на повреди

Таблицата показва възможни повреди , тяхната възможна причина и възможността за тяхното отстраняване. Ако въпреки това не можете да отстраните проблема, повикайте на помощ специалист.



Преди поддръжка и чистене изключете уреда и извадете щепсела.



Опасност от удар от електрически ток.

| Симптом | Възможна причина | Отстраняване |
|--------------------------------------|---|---|
| Машината не работи | Кутията за събиране не е поставена правилно | Монтирайте правилно кутията за събиране |
| | Отверстието за пълнене не е монтирано правилно | Монтирайте правилно отворстието за пълнене |
| | Дефектна щепселна кутия | Използвайте друга щепселна кутия |
| | Дафектен удължителен кабел | Проверете респ. сменете кабела |
| | Предпазителя е сцелен | Сменете предпазителя |
| | Предпазителя против претоварване е сцелен | Натиснете бутона на предпазителя против претоварване (карт. A/2, карт. E/1) и отстранете блокирването според описанието в глава „Експлоатация“. |
| Раздробявания материал не е изтеглян | Раздробявания материал е мокър и мек | За вмъкване на раздробявания материал в машината използвайте прибираща се част |
| | Раздробявания материал се е заклешил в машината | Отстранете блокирания раздробяван материал (носете винаги предпазни ръкавици) |
| | | Натиснете бутона за обратен ход респ. отстранете блокировката според описанието в глава „Експлоатация“. |

Tanıtım

Elektrikli bahçe atıkları öğütme makinenizi zevkle ve uzun süre kullanabilmeniz için, makineyi kullanmaya başlamadan önce ilavedeki emniyet ve çalışma talimatlarını okuyunuz. Gelecekte makinenin işlevlerini tekrar okumak isteyebilirsiniz. Bundan dolayı kullanma kılavuzunu saklamanızı tavsiye ederiz. Ürünün sürekli geliştirilmesi amacıyla, teknik değişiklikler yapma öncelik hakkını saklı tutmaktayız. **Bu belge orijinal kullanma kılavuzudur.**

Teslimat kapsamı

Makineyi ambalajından çıkartarak aşağıda belirtilen parçaların varlığını ve bütünlüğünü kontrol edin:

- **GH 2800 P**
- **Doldurma hunisi**
- **Çekilebilir parça**
- **Toplama kutusu/ torbası**
- **Orijinal kullanma kılavuzu**

Size ulaşan paketdeki parçalar eksik yada hasarlı ise, satıcınıza başvurun. Makinenin montaj sonrası ağırlığı 23,5 -28 kg dir. Gerekirse makineyi kutusundan çıkartırken yardım isteyin.

Cihaz tanımı

Ters çalışmalı, haddelemeli, sağlam ve sezgisiz öğütücü. Dalları ve çalları kesmek için idealdir. Kompostolamayı hızlandırmak için bunlar bıçakla kesildiği ve silindirle ezildiği sırada bahçe atığı durumuna gelir. Ezilmiş malzeme 40 mm genişliğindeki çapa, kendiliğinden çekilir. Düşük gerilim anahtarı ve doğrudan işletme düzeni.

GH 2800 #94375 (şekil E)

1. Aşırı yük sigortası
2. Stop düğmesi (kırmızı), Start düğmesinin yanında (yeşil)
3. İleri - geri düğmesi
- 3A. İleri fonksiyonu
- 3B. Geri fonksiyonu
4. Doldurma hunisi
5. Fiş
6. Ezilmiş malzeme boyutu kontrolü için ayar vidası (şekil H/13)
7. Toplama kutusu
8. Toplama kutusu yan kolu
9. Ayak
10. Transport tekerleği
11. Toplama kutusunu kilitlemek için kol (Dikkat! Kilitlemeden makine çalışmaz.)

Teknik veriler

ELEKTRİKLİ BAHÇE ATIĞI ÖĞÜTÜCÜSÜ GH 2800 #94375

| | |
|------------------------------------|------------------------|
| Gerilim/ frekans: | 230V~50Hz |
| Motor gücü: | 2800W (P1;S6 40%)** |
| Max. motor devri: | 2994 min ⁻¹ |
| Koruma çeşidi: | IPX4 |
| Max. dal çapı: | max. 40mm |
| Toplama torbasının içeriği: | 60l |
| Gürültü seviyesi: | L _{WA} 86dB * |
| Ebatları DxŞxV (mm): | 640x485x860 |
| Ağırlığı: | 28kg |

*

Gürültü ile ilgili bilgiler

2000/14/EG göre belirlenen ölçüm değerleri

(1.60 m yüksekliğinde, 1m mesafe) - ölçüm tolerans +-3dB

**

Çalışma modu S6 %40, 40 saniye çalışma,60 saniye boş çalışma yük profilini gösterir. Pratik kullanım için uzun süreli çalışma uygundur.

Genel güvenlik talimatları



Kullanma kılavuzunu dikkatli okuyun. Tüm kullanım parçalarını ve doğru kullanımı öğrenin. Kullanma kılavuzunu daha sonra tekrar okuma amacıyla iyi saklayın.

Güvenli çalışma

Çalışma yerinizi temiz tutun!

Dağınık çalışma yeri yaralanmaya neden olabilir.

Çevresel etkileri göz önünde bulundurun!

Makineyi yağmurda bırakmayın. Makineyi nemli veya ıslak ortamlarda kullanmayın. İyi aydınlatma sağlayın.

Makineyi yanıcı sıvıların veya gazların yakınında kullanmayın.

Diğer kişileri güvenli mesafede tutun!

Diğer kişilerin, özellikle çocukların, cihaz ve kablosuna dokunmalarına engel olun. Onları çalıştığınız yerden yeterince uzak mesafede tutun.

Makinenizi iyi saklayın!

Kullanmadığınız makineyi kuru ve çocukların ulaşamayacakları kilitlenebilir bir yerde saklayın.

Makinenizi zorlamayın!

Makinenizi belirtilen güç aralığında kullanın.

Doğru olan cihazı kullanın!

Makineyi uygun olmayan amaçlar için kullanmayın.

Makinenize iyi bakın!

Bakım kurallarını ve yönergelerini izleyin. Kabloyu düzenli olarak kontrol edin, hasarlı ise, yetkili uzmanda değiştirin. Düzenli olarak uzatma kablosunu kontrol edin ve hasarlı ise değiştirin. Makinenin kollarını kuru tutun, yağ ve mazottan arındırın.

Dikkatli olun!

Ne yaptığınıza dikkat edin. İşe akıllı yaklaşın. Makineyi yorgun olduğunuz zaman kullanmayın.

UYARI!

Diğer aksesuarların kullanımı yaralanma riski sunabilir.

Makinenizi sadece elektrikçide tamir ettirin!

Bu makine ilgili güvenlik düzenlemelerine uyar. Onarımını elektrikçi, makineye ait aksesuarları kullanarak yapar. Aksi durum kullanıcıya yaralanma riski sunabilir.

Makineye ait güvenlik açıklamaları



Makinenin kesme mekanizmasıyla işe başlamadan önce makineyi kapatın ve fişten çekin.

İş sırasında güç kablosu kesilir yada zarar görürse, kabloya dokunmayın, makinenin bağlı olduğu sigorta devresini devre dışı bırakın.



Makinenin kablosu zarar görmüş ise kesinlikle kullanmayın.



Koruyucu eldiven, gözlük, kulaklık, sağlam ayakkabı ve uzun pantolon giyin.

Uzun kalan, içeri tamamen çekilmemiş, öğütülmüş cisimler, çekilme sırasında aniden geri sıçrayabilir. Bundan dolayı yeterince uzakta durun ve dikkatli olun.



Dönen kesme bıçağına dikkat edin. El ve ayaklarınızı asla deliğe sokmayın (şekil D)



Etrafta duranların sıçrayan cisimlerden yaralanmalarını için tedbir alın.

Etrafta duranları makineden uzak tutun. Makinenin tüm bölümlerinin durmasını bekleyin. Ancak bundan sonra makineye dokunmayın.



Makineyi hiçbir zaman yağmurda kullanmayın.

Toplama torbasının üzerine hiçbir zaman basmayın.



İş sırasında hiçbir zaman toplama hunisine dokunmayın. Makine durdurulduktan kısa bir süre sonra huni halen çalışmaya devam eder.

Çocuklar ve makinenin nasıl çalıştığını bilmeyen kişiler, fiziksel, duygusal ve zihinsel yetenekleri kısıtlı olan kişiler makineyi kullanmamalıdır.

Makineyi çalıştırılmadan önce verilen talimatlara göre monte edilmelidir.

F1 şalterini kullanın ve her kullanıştan önce bunu kontrol edin.

Sadece sıçrayan suya karşı korumalı ve dış kullanım için onaylanmıştır uzatma kablolarını kullanın.



Fişe ve prizlere ıslak yada nemli elle asla dokunmayın.

Güç ve uzatma kablolarının üzerinden geçmeyin, çekirtmeyin ve kesmeyin. Kabloyu aşırı sıcaktan, yağdan ve keskin kenarlardan koruyun.



Kullanım sırasında makinenin 3 metere çevresinde hayvan ve insanlar bulunmamalıdır. Kullanıcı etrafındaki üçüncü şahıslara karşı yükümlülük taşımaktadır.

Yalnızca orijinal aksesuar kullanın.

Geniş kıyafet, uzun ip ve kravat giymeyin.

Makineyi geniş alanda düz ve sağlam taban üzerinde kullanın.



Makineyi asla asfalt yada çakıl taşının olduğu yerde kullanmayın. Sıçrayan cisimler yaralanmaya neden olabilir.

Makineyi çalıştırmadan önce tüm civataların, somun ve diğer bağlantı parçalarının iyi sıkıldığından emin olun.

Doğru yerleştirme açısından koruyucu ekipmanları kontrol edin. Zarar görmüş, okunaksız uyarı ve bilgi işaretlerini değiştirin.

Çalıştırmadan önce doldurma hunisinin boş olduğundan emin olun.

Vicudunuzu ve yüzünüzü doldurma hunisinden uzak tutun.



Ellerinizi, vicudunuzun diğer parçalarını ve kıyafetlerinizi doldurma hunisine ve çıkma deliğine yaklaştırmayın. (şekil D)

Ancak makineyi durdurduktan sonra toplama torbasını takın ve sökün.

Emniyetli ve dengeli yerde çalışın. Fazla öne uzanmayın ve doldurma sırasında makinenin ayağından yüksek durmayın.



Öğütülmüş cisimlerin çıktığı yerden yeterince uzakta durun.

Öğütülen malzemeye demir, taş, teneke, cam ve diğer yabancı cisimlerin karışmadığından emin olun.

Kesme mekanizmasına yabancı cisim girerse, makine alışılmadık ses çıkaracak yada titremeye başlayacaktır. Bu durumda makineyi hemen durdurun ve fişten çekerek aşağıda belirtilenler doğrultusunda hareket edin

- Zararı belirleyin
- Zarar görmüş tüm parçaları değiştirin yada onartın
- Parçaların serbest olması durumunda bunları sıkın

Hiçbir zaman, eğitim almış olsanız bile, makineyi kendiniz onarmaya çalışmayın.

Öğütülmüş cisimlerin ejektör şaftında birikmelerine engel olun. Bu transportu engeller ve doldurma hunisi içinde geri darbeye neden olabilir.

Makine tıkanmış ise, makineyi durdurun ve mekanizmanın durmasını bekleyin. Öğütülmüş cisimleri makineden çıkarmadan önce fişi prizden çekin.

Kapakların ve koruyucu cihazların zarar görmediğini ve doğru olarak hazırlandıklarını kontrol edin. Kullanmadan önce gerekirse gerekli bakımını yada onarımını yapın.

Hiçbir zaman motorun hız ayarını değiştirmeye çalışmayın.

Problemlerle karşılaşıyorsanız uzmana başvurun.

Motorun arızalanmasını yada olam yangını engellemek amacıyla havalandırma deliklerini artık ve tortulardan temiz tutun.

Motor çalışırken makineyi kaldırmayın yada taşımayın.

Her zaman çalışma yerinden ayrılmadan önce makineyi durdurun, kesme mekanizmasının durmasını bekleyin ve fişi prizden çekin.

Makineyi çalışırken eğmeyin.

Makineyi neme ve ıslağa çıkarmayın. Makineyi yalnızca kuru yerde muhafaza edin.

Asla zorla kapatmayı devre dışı bırakmaya çalışmayın.

Belirlendiği amaç için kullanımı

Makine kompostlama amacı ile lifli ve odunsu bahçe atıklarını öğütmek için tasarlanmıştır. Toplama torbası/kutusu atıkları biriktirmek değil, toplamak amacı ile tasarlanmıştır. Toplamam kutusunun üzerine asla basmayın.

Başka amaçlı kullanım makinenin kullanım amacına ters düşer. Bundan kaynaklanan hasar ve yaralanmalardan üretici sorumlu değildir. Bizim aletlerimizin endüstriyel kullanım için tasarlanmış olmadığını unutmayın.

GH 2800 #94375 montajı (şekil F/G)

Dikkat! Makinenin bakımını montajını ve temizlemesini gerçekleştirmeden önce makineyi durdurun ve fişi prizden çekin. Aynıısı güç kablosu kesilmiş, zarar görmüş yada karışmış ise geçerlidir.

Şebeke voltajına uyunuz. Gerilim güç kaynağı makinenin tip etiketinde belirtilen bilgilere uymalıdır.

Küçük kesitli kondüktör uzatma kablosu makinenin çalışma gücünü azaltır. 25 metreye kadar olan kablolarda en az 3x 1,5mm², 25 metreden fazla olan kablolarda en az 2,5 mm². Dikkat! Talimatlara uygun olmayan uzatma kablosu kullanılmamalıdır. Uzatma kablosu, fiş ve debriyaj su geçirmez olmalı ve açık alanda kullanım için onaylanmış olmalıdır.

Kablo bağlantısı kuru olmalı ve yerde bırakılmamalıdır.

Kablo makarası kullanılıyorsa makaradaki kabloyu açın.

GH 2800 #94375 modeli ile yapılması gerekenler: (şekil F, G)

- Makineyi ambalajından çıkarın (şekil F/2 ve F/3).
- Toplama kutusunu ambalajından çıkarın ve makinenin ayaklarını makineye sabitleştirin (şekil F/4 ve F/5).
- Saşiyi ve transport tekerleklerini takın (şekil F/6 ve F/7).
- Makinenin gövdesini tabanın üzerine koyun (şekil G/8) (G/8-1 ve G/8-2 resmine tamamen uyun).
- Makinenin gövdesini tabana sabitleştirin (şekil G/9).
- Toplama kutusunu makinenin altına koyun (şekil G/10) ve toplama kutusunu kolla kilitleyin.

Operasyon

Makineyi her zaman düz ve sağlam zemine koyun. Motor çalışırken makineyi eğmeyin ve makineyle hareket etmeyin.

Dikkat! Motor durdurulduktan sonra belli bir müddet çalışmaya devam eder.

Kökleri topraktan arındırın, yabancı cisimlerin, örneğin taş, cam, demir, plastik yada textilin doldurma hunisine, makineye ve kesme silindirine girmesine engel olun. Bu makinenin zarar görmesine neden olabilir.

Doldurma hunisi boş olmalıdır.

Çalıştırılması

Yeşil Start düğmesine basın (şekil A/3 yada şekil E/2)

Durdurulması

Kırmızı Stop düğmesine basın (şekil A/3 yada şekil E/2)

Yeniden çalışmaya başlamayı engelleme sigorta düğmesi

Elektrik kesilirse makinenin aniden çalışmaya başlamasını önler.

Geri fonksiyonu

Geri fonksiyon düğmesine basarak tutun (şekil A/4), (şekil A/4a) ve modelin tasarımına göre ayrıca yeşil start düğmesi basın (şekil A/3) yada (şekil E/2), kesme silindiri çalışıyor ve ardından ters yönde çalışıyor- bu sıkışmış cisimleri gevşetir.

Aşırı yük sigorta düğmesi

Makinenin aşırı yüke maruz kalması durumunda (örneğin, kesme silindirinin bloke olması) makinenin birkaç saniye sonra durmasını sağlar.

Çalışma talimatları

Cisimlerin nakledilmesi

Öğütülmüş cisimleri yalnızca makineye koyun, dönen kesme silindiri cisimleri kendiliğinden içine çeker.

- **Doldurma hunisini tıkamayacak miktarda atık koyun.**
- **Konsistansı yoğun olmayan atıkları öğütmeyin. Bunları doğrudan doğruya kompostolayın.**
- **Öğütülmüş cisimlerin engellsizce toplama kutusuna/ torbasına düşmesini sağlayın- tıkanma riski!**
- **En iyi sonuca yaş ve yeni kesilmiş dalları öğüttüğünüzde ulaşırsınız.**

Baskı plakasının ayarlanması

Baskı plakası üretici tarafından ayarlanmıştır ve ilk kullanımdan önce ayarlanmasına gerek yoktur. Baskı plakasının ayarlanması aşınma sonucu gerekebilir. Örneğin dallar birbirinin içine zincirlenerek giriyor ve kolaylıkla öğütülemiyorsa.

Bu durumda yapılması gerekenler



Motor çalışır durumdayken ayar düğmesini küçük adımlarla, saat yönünde, hafif sürtünme sesi gelecek şekilde çevirin. (Şekil A/9 yada şekil E/6) yada şekil H/13. Kesme silindiri baskı plakasını gerekli uzaklığa öğretür. Gerktiğinden fazla aşınmayacağı şekilde ayarlayın.

İşaretleme

Ürün güvenliği:

| | |
|--|--|
|  | |
| Ürün ilgili AB normlarına uygundur | |

Yasaklar:

| | |
|--|---|
|  |  |
| Fişi çekemeyin | Cihazı yağmurda kullanmayın |

Uyarı

| | |
|--|---|
|  |  |
| Uyarı/Dikkat | Tehlikeli elektrik gerilimi uyarısı |
|  |  |
| Uçan cisimler uyarısı | Dönen cihaz yaralanma riski sunar! |
|  |  |
| Kapalı alan için uygun değildir | Güvenli mesafeyi muhafaza edin |



Talimatlar:

| | |
|---|---|
|  |  |
| Genel yasak işareti | Kullanım kılavuzunu okuyun! |
|  |  |
| Koruyucu kask kullanın! | Güvenlik eldiveni kullanın! |





Çevreyi koruma:

| | |
|--|---|
|  |  |
| Atıkları, çevreye zarar vermeyecek şekilde bertaraf edin. | Ambalaj malzemesi ilgili çöp toplama yerinde geri dönüşüm için iade edilebilir. |
|  | |
| Hatalı ve/veya bertaraf edilecek elektrikli ve elektronik cihazlar ilgili atık toplama yerinde geri dönüşüm için teslim edilmelidir. | |

Ambalaj:

| | |
|---|---|
|  |  |
| Nemden koruyun | Ambalaj yukarı doğru yerleştirilmelidir |
|  | |
| Interseroh-Recycling | |

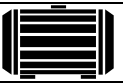
Teknik bilgiler:

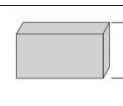
| | |
|---|---|
|  |  |
| Bağlantı | Ağırlık |
|  | IPX4 |
| Motor gücü | Korunma türü |
|  |  |
| Dalın çapı | Toplama kutusu/ torbasının içeriği |

Garanti

Garanti sadece malzeme hataları veya üretim hataları için geçerlidir.

Garanti süresi dahilinde reklamasyon taleplerinize orijinal tarihli satın alma belgesini ekleyiniz.

Aşırı yük uygulanması, şiddetli kullanım, yabancı bir şahıs veya cisim tarafından oluşturulan hasar gibi uygunsuz kullanım durumları garantiye dahil değildir. Kullanım ve

montaj kılavuzu talimatlarının yerine getirilmemesi ve olağan aşınma da aynı şekilde garanti dışıdır.

Kalan tehlikeler ve koruyucu önlemler

Elektrik artık riski:

| Tehdit | Açıklama | Koruyucu önlemler |
|----------------------------|------------------------|--|
| Direkt elektrik bağlantısı | Elektrik şoku | Hatalı güç akışı FI e karşı koruma şalteri |
| Dolaylı elektrik kontağı | Orta ile elektrik şoku | Hatalı güç akışı FI e karşı koruma şalteri |

Diğer tehditler:

| Tehdit | Açıklama | Koruyucu önlemler |
|-------------------------------|---|--|
| Sızdıran cisimler. | Kırılmış malzeme, yabancı cisimler ve benzeri cihazdan sızdırarak yaralanmaya neden olabilir. | Her zaman koruyucu eldiven ve gözlük kullanın. Kendinizin ve etrafta duranların yeteri güvenlik mesafesini korumalarını sağlayın. |
| Kişinin kayması yada düşmesi. | Güç kablosu ve makinenin kendisi, düşmeye neden olabilir. | Montaj usulüne göre uygun önlemler alın. (Montaj için uygun yer, montaj yerinin işaretlenmesi vb.). |

Acil durumlarda davranış

Kazanın gerektirdiği ilk yardımı yapın ve en kısa zamanda doktor yardımı sağlayın. Yaralıyı başka yaralanmalardan koruyun ve sakinleştirin.

Olası bir kaza sebebiyle çalışma yerinde her zaman DIN 13164 normuna uygun bir ilk yardım çantası bulundurulmalıdır. İlk yardım çantasından alacağınız malzeme hemen yeniden eklenmelidir.

Yardıma ihtiyacınız varsa, bu bilgileri veriniz:

1. Kaza yeri
2. Kaza türü
3. Yaralı sayısı
4. Yaralanma türü

Bertaraf

Bertaraf talimatları makine veya ambalajı üzerindeki piktografalarda belirtilmiştir.

Nakliye ambalajının bertarafı

Ambalaj cihazı nakliye esnasında oluşabilecek hasarlardan korur. Ambalaj malzemeleri genellikle çevreye zararsız olmaları ve bertaraf yöntemleri temel alınarak seçildiği için geri dönüşümleri kolaydır.

Ambalajın malzeme dönüştürme sistemine verilmesi genel olarak hammadde tasarrufu sağlar ve atık bertarafı giderlerini düşürür.

Ambalajın bazı kısımları (örn. folyo, stiropor) çocuklar için tehlikeli olabilir. **Boğulma tehlikesi vardır!**

Ambalaj parçalarını çocukların ulaşamayacağı bir yerde saklayın ve en kısa sürede bertaraf edin.

İşletim personeli nitelikleri

İşletim personeli, cihazı kullanmadan önce kullanım kılavuzunu dikkatle baştan sona okumalıdır.

Kalifikasyon

Makinenin kullanımı için, bir uzman tarafından verilecek ayrıntılı bir açıklama dışında başka bir özel kalifikasyon gerekmemektedir.

Asgari yaş

Makineyi sadece 16 yaşına basmış kişiler kullanabilir. Burada tek istisna, hocalarının gözetiminde meslek eğitimi dahilinde kaynak yapan gençlerdir.

Eğitim

Cihazın kullanımı için eğitilmiş bir kişinin vereceği tanıtım ve kullanım kılavuzu yeterlidir. Özel bir eğitime gerek yoktur.

Servis

Teknik sorularınız mı var? Reklamasyon söz konusu mu? Yedek parça veya kullanım kılavuzuna ihtiyacınız var mı? www.guede.com internet sayfalarımızın servis bölümünde size hızlı ve bürokrasi gerektirmeden yardım sunmaktayız. Lütfen size yardımcı olabilmemiz için yardımcı olun. Reklamasyon durumunda cihazın tanımlanması için seri no, ürün no, ve üretim yılı gerekmektedir. Tüm bu bilgileri tip levhasında bulabilirsiniz. Bu verilerin hep el altında bulunması için lütfen aşağıya not alın.

Seri no.:

Sipariş numarası:

Üretim yılı:

Tel.: +49 (0) 79 04 / 700-360

Fax: +49 (0) 79 04 / 700-51999

E-Mail: support@ts.guede.com

Bakım ve depolama

Hava boşluğunu ve makineyi kir ve tozdan koruyun. Temizlemek için hafif sabunlu su ve yumuşak bez kullanın. Cihazın agresiv temizleyicilerle doğrudan temasa girmesini engelleyin. Ağır, agresiv ve kostik temizleyici kullanmayın. Elektrikli bahçe atığı öğütücüsünü yılda bir kere nitelikli yetkili uzmanına kontrol ettirin. Cihazı nem ve tozdan koruyun. Cihazı uzun zaman kullanmadığınızda, çocukların ulaşamadığı kuru ve güvenli bir yerde örterek saklayın.

Sorun giderme

Tablo olası arızalar, bunların nedenleri ve bunların giderilmesi için olası seçenekleri gösterir. Buna ramen sorunu gideremiyorsanız, size yardımcı olabilecek uzmanı arayın.



Bakımına ve temizliğine başlamadan önce cihazı kapatın ve fişini çekin.



Elektrik çarpması riski.

| Semptom | Olası neden | Giderme |
|-------------------|------------------------------------|--|
| Makine çalışmıyor | Toplama kutusu düzgün takılı değil | Toplama kutusunu doğru montalayın |
| | Doldurma hunisi iyi takılmış değil | Doldurma hunisini doğru montalayın |
| | Arızalı soket | Farklı bir priz kullanın |
| | Hasarlı uzatma kablosu | Kabloyu kontrol edin yada değiştirin |
| | Sigorta devreye girdi | Sigortayı değiştirin |
| | Aşırı yük sigortası devreye girdi | Aşırı yük sigortasını devreye sokun (şekil |

| | | |
|-------------------------------|----------------------------------|---|
| | | A/2, şekil E/1) ve „Operasyon“ olarak nitelendirilen bölümde gösterildiği gibi blokajı kaldırın. |
| Ezilmiş malzeme geri alınmadı | Ezilmiş malzeme ıslak ve yumuşak | Ezilmiş malzemeyi makineye koymak için kayan kısmı kullanın |
| | Ezilmiş malzeme makinede sıkıştı | Bloke olmuş ezilmiş malzemeyi kaldırın (daima koruyucu eldiven kullanın) Ters işlem düğmesine basın, gerekirse „Operasyon“ olarak nitelendirilen bölümde gösterildiği gibi blokajı kaldırın. |

Wstęp

W celu czerpania pełnej satysfakcji z nowej kruszarki do odpadów ogrodowych należy przed jej uruchomieniem starannie zapoznać się z instrukcją obsługi oraz dołączonymi wskazówkami dotyczącymi bezpieczeństwa. W dalszej kolejności zalecamy przechowywanie instrukcji do celów ewentualnego przyszłego przypomnienia sobie sposobu działania wyrobu.

W ramach nieustannego rozwoju naszego wyrobu zastrzegamy sobie prawo do przeprowadzenia zmian mających na celu jego udoskonalenie.

Dokument jest jednocześnie oryginalną instrukcją obsługi.

Elementy zestawu

Urządzenie należy wyjąć z opakowania transportowego i skontrolować jego kompletność oraz obecność następujących części:

- **GH 2800 P**
- **lej wysypowy**
- **element wsuwany**
- **worek zbiorczy lub pojemnik zbiorczy**
- **oryginalna instrukcja obsługi**

W przypadku, że któryś w wymienionych elementach brakuje w zestawie lub jest uszkodzony, prosimy o kontakt z punktem sprzedaży.

Zmontowane urządzenie waży 23,5kg lub 28 kg, według wersji. W razie potrzeby dwie osoby mogą wyjąć urządzenie z opakowania transportowego.

Opis urządzenia

Solidna i cicha kruszarka z mechanizmem walcowym i funkcją pracy wstecznej. Doskonale nadaje się do cięcia gałęzi i krzewów, odpadków ogrodowych, które są przetwarzane na drobne elementy przy pomocy noży tnących i łamiącego walca, co w znaczący sposób przyspiesza procesy powstawania kompostu. Samoczynne wciąganie materiału do średnicy 40 mm, bezpośredni napęd i wyłącznik podnapięciowy.

GH 2800 #94375 (rys. E)

1. bezpiecznik chroniący przed przeciążeniem
2. przycisk Stop (czerwony), obok przycisk Start (zielony)
3. przycisk pracy naprzód i wstecz
- 3A. funkcja pracy naprzód
- 3B. funkcja pracy wstecz
4. lej wysypowy
5. wtyczka
6. śruba regulująca do regulacji wielkości rozkruszanego materiału (rys. H/13)
7. kosz zbiorczy
8. boczny uchwyt kosza zbiorczego
9. noga
10. koło jezdne
11. dźwignia do aretacji pojemnika zbiorczego (Uwaga! Urządzenie nie funkcjonuje bez aretacji)

Dane techniczne

ELEKTRYCZNA KRUSZARKA DO ODPADÓW OGRODOWYCH GH 2800 #94375

Napięcie/częstotliwość: 230V~50Hz
Moc silnika: 2800W (P1;S6 40%)**
Max. obroty silnika: 2994 min⁻¹

Rodzaj ochrony: IPX4
Max. średnica gałęzi: max. 40mm
Obj. Worka zbiorczego: 60l
Poziomy hałasu: L_{WA} 86dB *
Wymiary DxSxW (w mm): 640x485x860
Masa: 28kg

*

Informacja o poziomie hałasu

Zmierzone wartości stwierdzone według 2000/14/EG (1,60m wysokość, 1m odstęp) – tolerancja pomiaru +3dB

**

Tryb roboczy S6 40% oznacza profil obciążenia 40 sekund obciążenia i 60 sekund praca w stanie pustym, do celów praktycznych dopuszczalne jest również długotrwała eksploatacja.

Ogólne wskazówki bezpieczeństwa



Prosimy o staranne przeczytanie niniejszej instrukcji obsługi, zapoznanie się z elementami sterującymi oraz prawidłowym korzystaniem z urządzenia. Instrukcję obsługi należy przechowywać w bezpiecznym miejscu dla potrzeb przyszłego użycia.

Bezpieczna praca

Zachowaj porządek na swoim stanowisku pracy!

Nieporządek na stanowisku pracy może być przyczyną powstania urazów.

Uwzględnij warunki otoczenia

Nie wystawiaj urządzenie na deszcz.

Nie korzystaj z urządzenia w wilgotnym lub mokrym środowisku.

Zagwarantuj dobre oświetlenie.

Nie korzystaj z urządzenia w pobliżu łatwopalnych płynów lub gazów.

Pozostałe osoby powinny przebywać w bezpiecznej odległości!

Pozostałe osoby, w szczególności dzieci nie powinny dotykać urządzenia i kabla. Powinny one przebywać w dostatecznej odległości od stanowiska pracy.

Zabezpiecz prawidłowe przechowywanie urządzenia!

Nieużywane urządzenie należy przechowywać w suchym i pozbawionym dostępu dla dzieci miejscu.

Nie przeciążaj urządzenie!

Zawsze należy pracować w określonym zakresie mocy urządzenia.

Używaj prawidłowo urządzenie!

Urządzenie nie wolno używać do celów niezgodnych z jego przeznaczeniem.

Zadbaj o swoje urządzenie!

Należy przestrzegać przepisów dotyczące konserwacji oraz wskazówki techniczne.

Regularnie należy kontrolować kabel urządzenia i w przypadku jego uszkodzenia dokonać jego wymiany przy pomocy odpowiedniego specjalisty.

Należy regularnie kontrolować kabel przedłużający i dokonać jego wymiany w przypadku uszkodzenia. Rękojeść należy utrzymywać w suchym stanie, bez śladów oleju i tłustych substancji.

Zachowaj ostrożność!

Pracę należy wykonywać uważnie i z zachowaniem zdrowego rozsądku. Nie korzystaj z urządzenia w stanie zmęczenia.

OSTRZEŻENIE!

Użycie innych elementów wyposażenia może oznaczać ryzyko powstania urazu.

Urządzenie może naprawiać wyłącznie elektryk!

Niniejsze urządzenie odpowiada odpowiednim postanowieniom dotyczącym bezpieczeństwa. Naprawy może wykonywać tylko elektryk przy użyciu oryginalnych części zamiennych, w celu wykluczenia ryzyka urazu.

Wskazówki bezpieczeństwa specyficzne dla urządzenia



Przed rozpoczęciem pracy z mechanizmem tnącym należy wyłączyć urządzenie i wyciągnąć wtyczkę z gniazdka elektrycznego.

W żadnym przypadku nie należy dotykać przerwany lub uszkodzony podczas pracy kabel zasilający, lecz odłączyć bezpiecznik odpowiedniego obwodu elektrycznego.



Nigdy nie używać urządzenia z uszkodzonym kablem.



Należy nosić rękawice ochronne, okulary ochronne, słuchawki, wzmocnione obuwie oraz długie spodnie.

Dłuższy kruszony materiał, który wystaje z urządzenia, może zostać odrzucony przy wkładaniu, dlatego należy zachować dostateczny odstęp i zachować ostrożność podczas pracy.



Uwaga na rotujący nóż tnący. Nigdy nie wolno wsadzać ręce i nogi do otworu. (rys. D)



Zależy zadbać, aby przebywające w otoczeniu osoby nie zostały zranione przez odrzucane przedmioty.

Osoby przebywające w otoczeniu powinny zachować bezpieczną odległość od urządzenia.

Elementy urządzenia wolno dotykać dopiero po ich pełnym zatrzymaniu.



Nigdy nie korzystać z urządzenia podczas opadów deszczu.

Nigdy nie wolno wchodzić na pojemnik zbiorczy.



Podczas eksploatacji urządzenia nigdy nie sięgać do zbiornika nasypowego. Po wyłączeniu urządzenia maszyna kończy pracować jeszcze przez kilka sekund.

Urządzenie nie mogą obsługiwać dzieci i osoby, które nie zostały zapoznane z urządzeniem oraz osoby upośledzone fizycznie, umysłowo i psychicznie.

Przed uruchomieniem urządzenie powinno być zmontowane zgodnie z dołączoną instrukcją obsługi.

Należy korzystać z wyłącznika FI i skontrolować go przed każdym użyciem.

Do pracy używać wyłącznie kable przedłużające z ochroną przed pryskającą wodą i przeznaczone do użytku zewnętrznego.



Wtyczki i gniazdka nie wolno dotykać wilgotnymi lub mokrymi rękoma.

Nie wolno przejeżdżać przez kabel zasilający i przedłużający oraz za niego pociągać. Kabel należy chronić przed wysokimi temperaturami, olejem oraz ostrymi krawędziami.



Podczas pracy urządzenia w okręgu 3 metrów nie może przebywać żadna inna osoba lub zwierzęta. Obsługa urządzenia jest odpowiedzialna za osoby trzecie.

Korzystaj wyłącznie z oryginalnych części wyposażenia.

Nie noś szeroką odzież, długie rękawce i krawaty.

Urządzenie należy używać w wolnym miejscu o równej i utwardzonej powierzchni.



Nie wolno korzystać z urządzenia na nawierzchni brukowej i żwirowej. Wyrzucony materiał może prowadzić do zranienia.

Przed uruchomieniem urządzenia należy skontrolować wszystkie śruby, nakrętki oraz inne elementy mocujące pod kątem ich należytego dokręcenia, zaś elementy ochronne pod kątem ich prawidłowego umieszczenia. Uszkodzone elementy lub nieczytelne tablice ostrzegawcze oraz informacyjne należy wymienić.

Przed uruchomieniem urządzenia należy upewnić się, że lej wysypowy jest pusty.

Twarz i ciało powinny znajdować się poza zasięgiem leja wysypowego.



Nie zbliżać ręce, inne części ciała i ubrania do leja wysypowego oraz otworu wypustowego (rys. D)

Przed powieszeniem lub zwieszeniem worka zbiorczego należy wyłączyć silnik.

Podczas pracy z urządzeniem należy zachować równowagę oraz bezpieczną postawę ciała. Nie wolno nakłaniać się zbyt do przodu i podczas napełniania stać wyżej niż noga urządzenia.



Zawsze zachowaj odstęp od strefy wypustowej.

Należy skontrolować, czy przetwarzany materiał nie zawiera elementów metalowe, kamienie, butelki, puszki oraz inne przedmioty obce.

W przypadku, że do mechanizmu tnącego dostanie się obcy przedmiot, a przedmiot wydaje dziwne dźwięki lub zacznie wibrować, należy go wyłączyć. Wyciągnij wtyczkę z gniazdka i postępuj w następujący sposób:

- oceń szkodę
- wyjmij wszystkie uszkodzone części lub dokonaj ich naprawy.
- skontroluj, czy elementy są poluzowane, ewentualnie dokręć.

Nie należy samemu dokonywać naprawy urządzenia, nawet po odbyciu odpowiedniego szkolenia.

Należy skontrolować, czy rozdrabniany materiał nie gromadzi się w szybie wypustowym; ogranicza to transport oraz może powodować nacisk wsteczny w leju wysypowym.

W przypadku zatkania urządzenia, należy go wyłączyć i odczekać do pełnego zatrzymania mechanizmu tnącego. Przed wyciągnięciem materiału z urządzenia należy wyciągnąć wtyczkę z gniazdka zasilania.

Skontroluj, czy osłony i elementy ochronne są pozbawione uszkodzeń i prawidłowo umocowane. Przed użyciem urządzenia przeprowadź niezbędną konserwację lub naprawę.

Nigdy nie staraj się zmienić nastawienia obrotów silnika. W przypadku problemu, zwróć się o pomoc do specjalisty.

Szczeliny wentylacyjne należy utrzymać w czystości, bez resztek materiału lub innych zanieść, chroniąc motor przed uszkodzeniem i niebezpieczeństwem powstania pożaru.

Nie wolno podnosić i przenosić maszynę podczas pracy silnika.

Wyłączyć urządzenie i poczekać do pełnego zatrzymania się mechanizmu tnącego, wyciągnąć wtyczkę i dopiero wtedy opuścić stanowisko pracy.

Nie wolno przechylać urządzenie podczas pracy.

Urządzenie nie wolno wystawiać na działanie deszczu i wilgotności. Maszynę należy przechowywać w suchym miejscu.

Nigdy nie należy wyeliminować z eksploatacji wymuszone wyłączenie urządzenia.

Eksploatacja urządzenia zgodna z jego przeznaczeniem

Urządzenie jest przeznaczone do rozdrabniania włóknistych i drewnianych odpadów z ogrodu w celu ich kompostowania. Worek lub pojemnik zbiorczy jest wyłącznie przeznaczony do zbierania (nie zaś przechowywania) rozkruszonego materiału. Nie wolno wchodzić na pojemnik zbiorczy.

Każde inne użycie urządzenia jest niezgodne z jego przeznaczeniem. W tym wypadku producent nie odpowiada ze ewentualne szkody i urazy. Należy pamiętać, że nasze urządzenia nie są skonstruowane do użytku przemysłowego.

Montaż GH 2800 #94375 (rys. F/G)

Uwaga! Przed rozpoczęciem prac konserwacyjnych, czyszczenia i montażu należy urządzenie odłączyć od źródła zasilania. To samo należy wykonać w przypadku jego uszkodzenia, przecięcia lub zaplątania się kabla zasilającego.

Należy korzystać z napięcia sieciowego, przy czym napięcie źródła prądu musi odpowiadać danym widniejącym na tabliczce znamionowej urządzenia.

Kabel przedłużający o małym przekroju w wyraźny sposób obniża moc urządzenia. W przypadku kabli o długości do 25m minimalnie 3 x 1,5mm², zaś kabel o długości powyżej 25m minimalnie 2,5mm². Uwaga! Nie wolno używać niedozwolone kable przedłużające. Kabel przedłużający, wtyczka i złącze muszą być wodoszczelne i przeznaczone do użytku zewnętrznego.

Złącza kabli powinny pozostać w suchym stanie i nie mogą leżeć na ziemi.

W przypadku użycia bębna na kable, należy je odplątać.

W przypadku urządzenia GH 2800 #94375 należy postępować w następujący sposób: **(rys. F, G)**

- Wyjąć urządzenie z opakowania (rys. F/2 i F/3)
- Wyciągnąć pojemnik zbiorczy i przymocować nogi do urządzenia (rys. F/4 i F/5)
- Przymocować podwozie oraz koła transportowe (rys. F/6 i F/7).
- Korpus maszyny umieścić na podstawie (rys. G/8) (bezwzględnie należy przestrzegać sposób postępowania widoczny na rys. G/8-1 i G/8-2).
- Następnie przymocować korpus maszyny do podstawki. (rys. G/9)
- Pojemnik zbiorczy włożyć pod urządzenie (rys. G/10) i zabezpieczyć dźwignią do aretacji pojemnika zbiorczego (G/10-1 i G/10-2) Uwaga! Nie funkcjonuje bez aretacji.

Eksploatacja

Urządzenie należy umieścić na utwardzonej i poziomej powierzchni. Nie wolno przechylać i przemieszczać urządzenie podczas pracy silnika.

Uwaga! Motor obraca się jeszcze przez chwilę po wyłączeniu urządzenia.

Z poddawanych rozdrobnieniu korzeni należy usunąć ziemię i nie dopuścić do przeniknięcia obcych przedmiotów np. kamieni, szkła, metali, plastików lub materiałów tekstylnych do leja wysypowego, a stąd do urządzenia i walca tnącego, co może prowadzić do uszkodzenia maszyny.

Lej wysypowy musi być wypróżniony.

Włączenie

Naciśnij zielony przycisk Start (rys. A/3) lub. (rys. E/2)

Wyłączenie

Naciśnij czerwony przycisk Stop (rys. A/3) lub. (rys. E/2)

Bezpiecznik chroniący przed nagłym uruchomieniem

Bezpiecznik chroni przed nagłym uruchomieniem urządzenia po przerwie w dostawie prądu.

Praca wsteczna

Naciśnij i przytrzymaj przycisk pracy wstecznej (rys. A/4), (rys. A/4a) i zgodnie z wersją modelu dodatkowo zielony przycisk Start (rys. A/3) lub (rys. E/2), a wtedy walec tnący obraca się w przeciwnym kierunku i uwalnia zablokowany materiał.

Bezpiecznik chroniący przed przeciążeniem

W przypadku, że urządzenie jest wystawione na zbyt wielkie obciążenie (np. w wyniku zablokowania walca tnącego), dochodzi po kilku sekundach do zatrzymania urządzenia.

Wskazówki robocze

Wkładanie materiału

Materiał przeznaczony do rozdrobnienia należy wyłącznie wkładać, rotujący walec tnący samoczynnie go wciągnie.

- **Należy wkładać tylko taką ilość materiału, która nie zatka lej wysypowy.**
- **Odpady o miękkiej konsystencji nie przepuszczają przez łamarkę, ale bezpośrednio przeznaczają do kompostownika.**

- **Należy kontrolować, aby rozdrabniany materiał wpadał swobodnie do pojemnika lub worka zbiorczego – niebezpieczeństwo zatkania!**
- **Optymalne wyniki można osiągnąć krusząc świeże gałęzie, zaraz po ich odcięciu.**

Regulacja płyty dociskowej

Płyta dociskowa została skalibrowana przez producenta i nie wymaga żadną dodatkową regulację przed pierwszym użyciem. Regulacja płyty dociskowej jest wymagana w przypadku jej zużycia, alby gdy np. dwie gałęzie zaklinują się i blokują rozkruszanie.

W tym przypadku należy postępować w następujący sposób:



Przy włączonym silnik obracać przyciskiem regulującym (rys. A/9 lub rys. E/6), albo rys. H/13 małymi krokami w kierunku ruchu wskazówek zegara, słysząc lekkie tarcie. Walec tnący zeszlifuje deskę dociskową do prawidłowej odległości. Regulacja powinna ograniczyć jest szybkie zużycie.

Oznaczenie





Bezpieczeństwo produktu:

| | |
|---|--|
|  | |
| Produkt odpowiada stosownym normom UE | |





Zakazy:

| | |
|---|---|
|  |  |
| Zakaz pociągania za wtyczkę! | Chronić przed deszczem i wilgotnością! |

Znaki ostrzegawcze:

| | |
|---|---|
|  |  |
| Ostrzeżenie/uwaga | Ostrzeżenie przed niebezpiecznym napięciem elektrycznym |
|  |  |
| Ostrzeżenie przed odrzucanymi przedmiotami | Uwaga Elementy rotujące stwarzają ryzyko urazu! |
|  |  |
| Urządzenie nie przeznaczone do użytku wewnętrznego | Zachowanie bezpiecznej odległości w przypadku osób przebywających w pobliżu |



Nakazy:

| | |
|---|---|
|  |  |
| Ogólny znak nakazu | Przeczytaj instrukcję obsługi przed rozpoczęciem pracy. |
|  |  |



Używaj okulary ochronne i słuchawki

Używaj rękawice ochronne





Ochrona środowiska:

| | |
|--|---|
|  |  |
| Odpady zlikwidować zgodnie z ochroną środowiska. | Kartonowy materiał opakunkowy przekazać do recykacji. |
|  | |
| Uszkodzone i/lub zlikwidowane urządzenia elektryczne należy przekazać do specjalnych punktów zbiorczych. | |

Opakowanie:

| | |
|--|---|
|  |  |
| Chronić przed wilgocią | Opakowanie skierować w górę |
|  | |
| Interseroh-Recycling | |

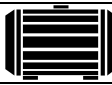
Dane techniczne:

| | |
|--|---|
|  |  |
| Przyłącze | Masa |
|  | IPX4 |
| Maks. pobór mocy | Rodzaj ochrony |
|  |  |
| Średnica gałęzi | Pojemność worka lub pojemnika zbiorczego |

Sposób postępowania podczas wypadku

W przypadku wystąpienia urazu wymagającego udzielenia pierwszej pomocy należy wezwać wykwalifikowaną pomoc lekarską.

Rannego należy ułożyć w bezpiecznej pozycji i uspokoić.

Ze względu na możliwość wystąpienia wypadku na stanowisku pracy powinna być zawsze pod ręką apteczka lekarska zgodnie z DIN 13164. Materiał użyty z apteczki lekarskiej należy bezzwłocznie uzupełnić.

W przypadku wezwania pierwszej pomocy, należy podać następujące informacje:

1. **Miejsce wypadku**
2. **Rodzaj wypadku**
3. **Liczbę rannych**
4. **Rodzaj zranienia**

5. Likwidacja

- 6.
7. Wskazówki dotyczące likwidacji wynikają z piktogramów umieszczonych na urządzeniu lub opakowaniu. Znaczenie poszczególnych oznaczeń można znaleźć w rozdziale „Oznakowanie”.
- 8.
9. **Likwidacja opakowania transportowego**
10. Opakowanie chroni urządzenie przed uszkodzeniem podczas transportu. Wybór materiałów opakunkowych jest w dużej mierze podyktowany ochroną środowiska oraz sposobem likwidacji, dlatego można je recyklować.
11. Powrót opakowań do obiegu materiału pomaga w oszczędnej gospodarce surowcami i obniża koszty likwidacji opakowań.
12. Części opakowania (np. folie, styropian) mogą być niebezpieczne dla dzieci. **Istnieje ryzyko uduszenia!** Części opakowań należy przechowywać bez dostępu dla dzieci i w miarę szybko je zlikwidować.

Gwarancja

Gwarancja obejmuje wyłącznie wady materiału lub usterki produkcyjne. Przy złożeniu reklamacji w okresie gwarancyjnym należy dołączyć oryginalny dokument o zakupie urządzenia z datą dokonania zakupu.

Gwarancją nie jest objęte nieprawidłowe użycie urządzenia jak np. przeciążenie urządzenia, gwałtowne użycie, uszkodzenie przez osobę obcą lub obcy przedmiot. Niedostateczne przestrzeganie zasad zawartych w instrukcji obsługi i montażu oraz normalne zużycie również nie są objęte gwarancją.

Pozostałe niebezpieczeństwa i środki zapobiegawcze

Pozostałe niebezpieczeństwa elektryczne:

| Zagrożenie | Opis | Środki zapobiegawcze |
|---|--|--------------------------------------|
| Bezpośredni kontakt z prądem elektrycznym | Porażenie prądem elektrycznym | Wyłącznik ochronny na prąd błędny FI |
| Pośredni kontakt z prądem elektrycznym | Porażenie prądem elektrycznym przez medium | Wyłącznik ochronny na prąd błędny FI |

Pozostałe zagrożenia:

| Zagrożenie | Opis | Środki zapobiegawcze |
|--|---|---|
| Odrzucone przedmioty | Rozdrabniany materiał, przedmioty obce i drobne mogą zostać odrzucone z urządzenia i spowodować zranienie obsługi | Zawsze należy nosić rękawice i okulary ochronne. Obsługa urządzenia i osoby z otoczenia powinny zachować należyty odstęp bezpieczeństwa |
| Poślizgnięcie, potknięcie lub upadek osoby | Przyczyną potknięcia może być sam kabel zasilający. | W zależności od typu instalacji należy przyjąć odpowiednie kroki zapobiegawcze (stosowne miejsce instalacji, oznakowanie miejsca instalacji itp.) |

Zachowanie w sytuacji wypadku

W przypadku wystąpienia urazu wymagającego udzielenia pierwszej pomocy należy wezwać wykwalifikowaną pomoc

lekarską. Rannego należy ułożyć w bezpiecznej pozycji i uspokoić.

Ze względu na możliwość wystąpienia wypadku na stanowisku pracy powinna być zawsze pod ręką apteczka lekarska zgodnie z DIN 13164. Materiał użyty z apteczki lekarskiej należy bezzwłocznie uzupełnić. W przypadku wezwania pierwszej pomocy, należy podać następujące informacje:

13. **Miejsce wypadku**
14. **Rodzaj wypadku**
15. **Liczbę rannych**
16. **Rodzaj zranienia**

Likwidacja

Wskazówki dotyczące likwidacji wynikają z piktogramów umieszczonych na urządzeniu lub opakowaniu. Znaczenie poszczególnych oznaczeń można znaleźć w rozdziale „Oznakowanie”.

Likwidacja opakowania transportowego

Opakowanie chroni urządzenie przed uszkodzeniem podczas transportu. Wybór materiałów opakunkowych jest w dużej mierze podyktowany ochroną środowiska oraz sposobem likwidacji, dlatego można je recyklować. Powrót opakowań do obiegu materiału pomaga w oszczędnej gospodarce surowcami i obniża koszty likwidacji opakowań.

Części opakowania (np. folie, styropian) mogą być niebezpieczne dla dzieci. **Istnieje ryzyko uduszenia!** Części opakowań należy przechowywać bez dostępu dla dzieci i w miarę szybko je zlikwidować.

Wymogi w stosunku do obsługi

Przed rozpoczęciem pracy z urządzeniem obsługa powinna uważnie przeczytać instrukcję obsługi.

Kwalifikacje

W celu korzystania z urządzenia nie są wymagane żadne specjalne kwalifikacje, oprócz potrzeby szczegółowego pouczenia przez specjalistę.

Minimalny wiek

Z urządzeniem mogą pracować wyłącznie osoby, które ukończyły 16 rok życia. Wyjątek stanowią osoby młodociane, które pracują pod nadzorem szkoleniowca w celach kształcenia zawodowego.

Szkolenie

Korzystanie z urządzenia wymaga wyłącznie odpowiedniego pouczenia przez specjalistę lub zapoznania się z instrukcją obsługi. Specjalne szkolenie nie jest konieczne.

Serwis

Czy masz jakieś **pytania techniczne? Chcesz załatwić reklamację? Potrzebujesz części zamienne lub instrukcję obsługi?**

Na naszej stronie internetowej www.guede.com w dziale **Serwis** pomożemy Państwu w szybki i prosty sposób rozwiązać każdy problem. Państwa pomoc jest dla nas bardzo cenna. W celu szybkiej identyfikacji urządzenia w postępowaniu reklamacyjnym prosimy o podanie numeru seryjnego, numeru katalogowego i roku produkcji. Wszystkie wspomniane dane można znaleźć na tabliczce znamionowej urządzenia. Najlepiej zapisać je poniżej i mieć zawsze pod ręką.

Numer seryjny:
Numer katalogowy:
Rok produkcji:

Tel.: +49 (0) 79 04 / 700-360
Fax: +49 (0) 79 04 / 700-51999
E-Mail: support@ts.guede.com

| | | |
|--|--|---|
| | | wstecznej lub usunąć zablokowany materiał zgodnie z opisem w rozdziale „Eksplatacja”. |
|--|--|---|

Konserwacja i przechowywania

Szczelinę wentylacyjną i korpus urządzenia należy utrzymywać w czystości.

Do czyszczenia należy używać miękkie szmatki i delikatny roztwór mydła. Należy ograniczyć kontakt urządzenia z silnymi środkami czyszczącymi. Nie wolno używać silnych, ciekłych i żrących środków czyszczących.

Elektryczna kruszarka do odpadów ogrodowych należy raz w roku skontrolować z pomocą wykwalifikowanego i autoryzowanego specjalisty.

Urządzenie należy chronić przed wilgocią i kurzem.

W czasie spoczynku urządzenie należy przechowywać przykryte w suchym, bezpiecznym i niedostępnym dla dzieci miejscu.

Usterki

Tabela prezentuje możliwe usterki, ich przyczyny oraz sposób usunięcia. W przypadku, że problem nie możecie usunąć Państwo sami, prosimy o kontakt ze specjalistą.



Przed rozpoczęciem konserwacji lub czyszczenia urządzenia należy wyciągnąć wtyczkę z gniazdka zasilającego.



Niebezpieczeństwo porażenia prądem elektrycznym.

| Rodzaj usterki | Możliwa przyczyna | Sposób usunięcia |
|---------------------------------------|--|--|
| Maszyna nie pracuje | Pojemnik zbiorczy nie jest umieszczony prawidłowo | Prawidłowo umieścić pojemnik zbiorczy |
| | Lej wysypowy jest nieprawidłowo zamontowany | Prawidłowo zamontować lej wysypowy |
| | Uszkodzone gniazdko | Skorzystać z innego gniazdka |
| | Uszkodzony kabel zasilający | Skontrolować lub wymienić kabel |
| | Uszkodzony bezpiecznik | Wymienić bezpiecznik |
| | Uszkodzony bezpiecznik chroniący przed przeciążeniem | Nacisnąć przycisk bezpiecznika chroniącego przed przeciążeniem (rys. A/2, rys. E/1) i usunąć blokadę zgodnie z opisem podanym w rozdziale „Eksplatacja”. |
| Materiał nie jest wciągany do maszyny | Rozdrabniany materiał jest mokry i miękki | W wsuwaniu materiału do maszyny użyć element wsuwający |
| | Rozdrabniany materiał został zablokowany w maszynie | Usunąć zablokowany materiał (zawsze należy mieć rękawice robocze) |
| | | Nacisnąć przycisk pracy |

Original – EG-Konformitätserklärung

Hiermit erklären wir, dass die nachfolgend bezeichneten Geräte aufgrund ihrer Konzipierung und Bauart sowie in den von uns in Verkehr gebrachten Ausführungen den einschlägigen, grundlegenden Sicherheits- und Gesundheitsanforderungen der EG-Richtlinien entsprechen.

Bei einer nicht mit uns abgestimmten Änderung der Geräte verliert diese Erklärung Ihre Gültigkeit.

Translation of the EC-Declaration of Conformity

We, hereby declare the conception and construction of the below mentioned appliances correspond - at the type of construction being launched - to appropriate basic safety and hygienic requirements of EC Directives.

In case of any change to the appliance not discussed with us the Declaration expires.

Traduction de la déclaration de conformité CE

Nous, Déclarons par la présente que les appareils indiqués répondent du point de vue de leur conception, construction ainsi que de leur réalisation mise sur le marché, aux exigences fondamentales correspondantes des directives de la CE en matière de sécurité et d'hygiène. Cette déclaration perd sa validité après une modification de l'appareil sans notre approbation préalable.

Traduzione della dichiarazione di conformità CE

Dichiariamo con il presente noi, che la concezione e costruzione degli apparecchi elencati, nelle realizzazioni che stiamo introducendo alla vendita, sono conforme ai requisiti principali delle direttive CE sulla sicurezza ed igiene.

Nel caso della modifica dell'apparecchio da noi non autorizzata, la presente dichiarazione perde la propria validità.

Vertaling van de EG-Konformiteitverklaring

Hiermede verklaren wij, dat de genoemde machine, op grond van zijn ontwerp en bouwwijze, evenals de door ons in omloop gebrachte uitvoeringen, aan de desbetreffende fundamentele veiligheids- en gezondheidverordeningen van de EG-richtlijnen voldoen. Bij een niet met ons overeengekomen wijziging aan het apparaat verliest deze verklaring haar geldigheid.

Prékald prohlášení o shodě EU

Tímto prohlasujeme my, že koncepce a konstrukce uvedených přístrojů v provedeních, která uvádíme do oběhu, odpovídá příslušným základním požadavkům směrnice EU na bezpečnost a hygienu. V případě změny přístroje, která s námi nebyla konzultována, ztrácí toho prohlášení svou platnost.

Peklad vyhlásenie o zhode EÚ

Týmto vyhlasujeme my, že koncepcia a konštrukcia uvedených prístrojov vo vyhotoveniach, ktoré uvádzame do obehu, zodpovedá príslušným základným požiadavkám smernice EÚ na bezpečnosť a hygienu. V prípade zmeny prístroja, ktorá s nami nebola konzultovaná, stráca toho vyhlásenie svoju platnosť.

Fordítása azonossági nyilatkozat EU

Ezzel kijelentjük mi, hogy a lentiekben megjelölt gépipari termék, koncepciója és tervezése, az általunk forgalomba kerülő kivitelezésben, megfelel az EU illetékes biztonsági és higiéniai szabályzatok alapkövetelményeinek. A gépen, a velünk való konzultáció nélkül végzett változások esetén, a jelen nyilatkozat érvényességét veszti.

Prevod izjava o ustreznosti EU

S tem izjavljamo, da koncepcija in zgradba spodaj navedenih naprav v izvedbah, ki jih uvajamo na trg, odgovarja pristojnim osnovnim zahtevam smernic EU za varnost in higieno. V primeru spremembe naprave, o kateri se niste posvetovali z nami, ta izjava izgubi svojo veljavnost.

Provedenje u Izjava o sukladnosti EU

Ovime izjavljujemo da koncepcija i konstrukcija navedenih strojeva u izvedbi u kojoj se isti puštaju u promet, udovoljavaju odgovarajućim osnovnim zahtjevima smjernica EU u području sigurnosti i higijene. Ova Izjava prestaje važiti u slučaju promjene opreme izvršene bez naše suglasnosti.

Превод на Декларация за съответствие с ЕС

С това декларираме ние, че концепцията и конструкцията на посочените уреди в изпълнения, които пускаме в обръщение, отговарят на съответните изисквания на инструкциите на ЕС за безопасност и хигиена. В случай на изменение на уреда, което не е било консултирано с нас, тази декларация губи своята валидност.

Traducere a declarație de conformitate UE

Prin prezenta noi declarăm, că concepția și construcția utilajelor prezentate, în execuția în care sunt puse în circulație, sunt conforme cu exigențele de bază aferente directivelor UE privind securitatea și igiena. În cazul modificărilor pe utilaj care nu au fost consultate cu noi, prezenta declarație își pierde valabilitatea.

Provedenje u Izjava o usklađenosti sa propisima EU

Ovim izjavljujemo da koncepcija i konstrukcija navedenih uređaja, a u izvedbi u kojoj se isti puštaju u promet, zadovoljavaju odgovarajuće osnovne zahteve iz direktiva EU u vezi sa sigurnošću i higijenom. Ova izjava prestaje da važi u slučaju promena na opremi izvršenih bez naše saglasnosti.

Tłumaczenie Deklaracji zgodności WE

Niniejszym oświadczamy, my że koncepcja i konstrukcja przedstawionych poniżej urządzeń w wersji, która jest wprowadzona do obiegu, odpowiada stosownym podstawowym wymogom dyrektyw UE dotyczących bezpieczeństwa i higieny. Niniejsza deklaracja przestaje obowiązywać w przypadku zmiany urządzenia, która nie została z nami skonsultowana.

AT uygunluk beyanı tercümesi

Beyan ederiz ki aşağıda belirtilen piyasaya sürdüğümüz modellerin tasarım ve yapıları itibarıyla güvenli ve hijyen ile ilgili AB yönetmeliklerine uygun olduğunu beyan ederiz. Aletlerde bize danışılmadan yapılacak bir değişiklik durumunda işbu beyanname geçerliliğini yitirir.

Elektro Gartenhäcksler | Electric garden cutting machine | Elektrická zahradní rezačka | Elektrická záhradná rezačka | Coupeuse de jardin électrique | Elektrisk Hahselaars | Tagliaerba | elettrica | Elektromos kerti aprító | Elektrisk havekværn | Trituradora de jardín eléctrica | Električna vrtna naprava za drobljenje | Električna vrtna drobilica | Električni vrtni uređaj za drobljenje | Concasor electric de grădină | Thèrmues elektrik lendesh bimore per mirëmbajtjen e kopshtit | Электрическа градинска дробилна машина | Ηλεκτρικός τεμαχιστής κήπου | Elektrikli bahçe öğütücüsü | Ogródowa kruszarka elektryczna | Электрический садовый измельчитель | Elektrinis smulkintuvas sodui

94375 GH 2800 SUPER SILENT

Einschlägige EG-Richtlinien

Appropriate EU Directives | Directives de la CE applicables | Prohlášení o shodě EU | Vyhlásenie o zhode EÚ | Desbetreffende EG-Richtlijnen | Direttive CE applicabili | Illetékes EU előírások | Primjenjive smjernice EU | Uporabne smernice EU | Directivele UE aferente | Съответни наредби на ЕС | Primjenjive smjernice EU | Stosowne dyrektywy UE | İlgili AB vönetmelikleri

- | | |
|--|---|
| <input type="checkbox"/> 2006/95/EC | <input checked="" type="checkbox"/> 2004/108/EC |
| <input type="checkbox"/> 2009/105/EC | <input type="checkbox"/> 1907/2006/EC |
| <input type="checkbox"/> 2011/65/EC ROHS | <input type="checkbox"/> 2009/142/EC |
| <input type="checkbox"/> 89/686/EEC (PPE) | <input type="checkbox"/> 1935/2004/EC |
| <input checked="" type="checkbox"/> 2006/42/EC | <input type="checkbox"/> |

Annex IV

Notified Body Name:
No: Address:

Type Ex. Cert.-No.:

- 97/68/EC
Emission No.:

- 2000/14/EC_2005/88/EC

Konformitätsbewertungsverfahren

Method of compliance assessment | Mode d'examen de la conformité | Modo di valutazione della conformità | Conformiteitsbeoordelingsprocedure | Způsob posouzení shody | Spôsob posúdenia zhody | Az azonosság megítélésének a módja | Način presoje istovetnosti | Način ocjenjivanja sukladnosti | Начин на обсъждане на сходство | Modul de evaluare a conformității | Način ocenjivanja usklađenosti | Uygunluk deęerlendirme usulü | Metoda oceny zgodności **Annex V**

Angewandte harmonisierte Normen

Harmonised standards used | Normes harmonisées applicables | Použité harmonizované normy | Použité harmonizované normy | Gebuikte harmoniserende normen | Applicate norme armonizzate | Használt harmonizált normák | Primijeni harmonizirani standardi | Uporabljeni usklajeni standardi | Norme armonizate folosite | Използвани хармонизирани норми | Primijeni harmonizirani standardi | Wykorzystane zharmonizowane normy | Kullanılan uyum normları

EN 60335-1:2012+A11

EN 50434:2014

EN 62233:2008 ZEK 01.4-08/11.11

EN 55014-1:2006+A1+A2

EN 55014-2:1997+A1+A2

EN 61000-3-2:2006+A1+A2

EN 61000-3-11:2000

Garantierter Schalleleistungspegel

Guaranteed sound power level | Niveau de puissance acoustique garanti | Livello di potenza sonora garantito | Gegarandeerd geluidsdrumniveau | Zaručená hladina akustického výkonu | Garantovaná hladina akustického výkonu | Garantált akusztikus teljesítményszint | Zajamčena ravan akustične zmogljivosti | Garantirana razina akustičke snage | Гарантирано ниво на звукова мощност | Nivelul garantat al puterii sunetului | Garantovani nivo akustične snage | Garanti edilen gürlütlü emisyonu seviyesi | Gwarantowany poziom mocy akustycznej

L_{WA} 90 dB (A)

Gemessener Schalleleistungspegel

Measured sound power level | Niveau de puissance acoustique mesuré | Livello di potenza sonora misurato | Gemeten geluidsdrumniveau | Naměřená hladina akustického výkonu | Nameraná hladina akustického výkonu | Mért akusztikus teljesítményszint | Zajamčena ravan akustične zmogljivosti | Izmerena razina akustičke snage | Измерено ниво на звукова мощност | Nivel măsurat al puterii sunetului | Izmereni nivo akustične snage | Ölçülen gürlütlü emisyonu seviyesi | Zmierzony poziom mocy akustycznej

L_{WA} 88.84 dB (A)

Wolpertshausen, 11..05.2015



Helmut Arnold

Geschäftsführer | Managing Director | Gérant | Amministratore delegato | Bedrijfsleider | Jednatel | Konateľ | Ügyvezető igazgató | Direktor | Direktor | Управител | Administrator | Direktor | Sirket temsilcisi | Direktor

Güde GmbH & Co. KG, Birkichstraße 6, 74549 Wolpertshausen, Germany

Joachim Bürkle

GÜDE GmbH & Co. KG, Birkichstraße 6, 74549 Wolpertshausen, Germany

Bevollmächtigt die technischen Unterlagen zusammenzustellen.

Authorized to compile the technical file | Autorisé à compiler la documentation technique. | Autorizzato alla preparazione della documentazione tecnica | Gemachtigd voor samenstelling van de technische documenten + | Zplnomocněn k sestavování technických podkladů. | Splnomocnený zostaviť technické podklady. | Műszaki dokumentáció összeállításra felhatalmazva | Pooblaščen za izdelavo spisov tehnične dokumentacije. | Ovlašten za formiranje tehničke dokumentacije. | Упълномощен за съставяне на техническата документация | İmputernicit să elaboreze documentația tehnică. | Ovlašten za formiranje tehničke dokumentacije. | Teknik evrakları hazırlamakla görevlendirilmiştir. | Upelnomocniony do zestawienia danych technicznych

GÜDE GmbH & Co. KG
Birkichstrasse 6
74549 Wolpertshausen
Deutschland

Tel.: +49-(0)7904/700-0

Fax.: +49-(0)7904/700-250

eMail: info@guede.com

